

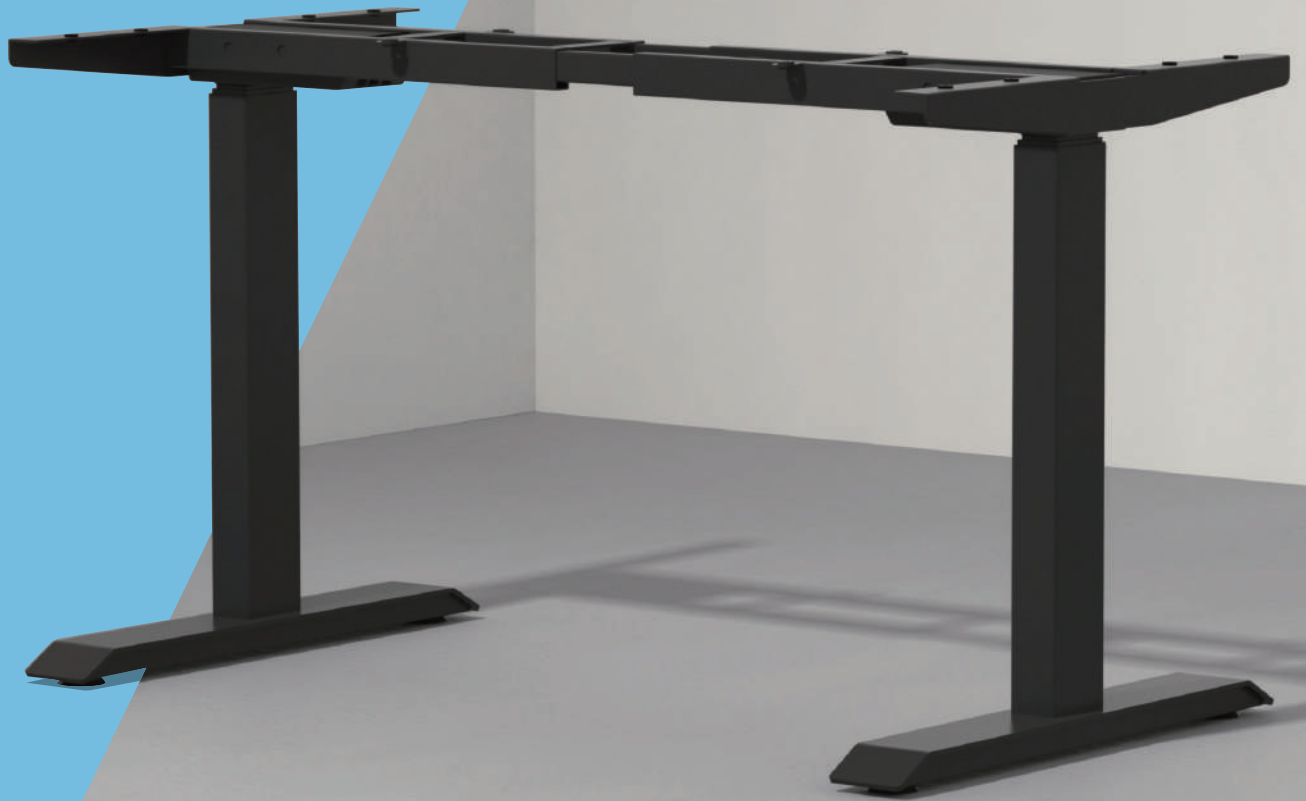

















**MAIDESITE**



# **Standing Desk Frame User Guide T2 Pro Max**

Email(EU): [Contact@maidesite.de](mailto:Contact@maidesite.de)  
Website(EU): [www.maidesite.de](http://www.maidesite.de)  
Website(UK): [www.maidesite.co.uk](http://www.maidesite.co.uk)  
YouTube: Maidesite Office  
Facebook: Maidesite Desk  
Instagram: Maidesite Standing Desk

## Warm prompt

- |  |   |   |  |
|--|---|---|--|
|  <p>Make sure no obstacles are in the desk's path.<br/>Make sure the desktop is not touching any walls.<br/>Make sure all cords are appropriate length to accommodate the change in height.</p> |    |  |  <b>WARNING</b><br>Pinch Point<br>Keep hands and fingers clear. |
|  <p>Keep children away from electric height-adjustable desks, control units and handsets. There is a risk of injury and electric shock.</p>   |    |   |  |
|  <p>Keep all electrical components away from liquids.</p>   |    |   |  |
|  <p>Do not sit or stand on the desk frame. Do not crawl or lie under the desk frame.</p>   |   |   |  |
|  <p>Do not place any objects taller than 20" underneath the desk.</p>   |  |   |  |
|  <p>Do not open any of the components - the Legs, Control Box, or Switch. There is a danger of electric shock.</p>  |  |   |  |
|  <p>This product is designed with a duty cycle of 10% (2 min. on, 18 min. off).</p>   |  |   |  |
|  <p>In the event of a power outage or if the power cord is unplugged, a manual reset may be necessary - see USE section.</p>  |  |   |  |

## USE/ LIABILITY

- ◆ This height adjustable desk has electric motors and is designed for use in dry work areas only.
- ◆ The desk height is adjustable so that it can be positioned at the most ergonomically suitable height.
- ◆ Any other use is at user's risk.
- ◆ Under no circumstances does the manufacturer accept warranty claims or liability claims for damages caused from improper use or handling of the desk frame.

# CONTENTS

- 01** **Part List** P1-P2  
(Teilleiste/ Liste des pièces/ Lista de piezas/ Lista dei componenti)
- 02** **Standing Desk Assembly** P3-P9  
(Montage des höhenverstellbaren Schreibtischgestells/ Assemblage du Bureau Assis Debout /Ensamblaje del Escritorio Elevable/ Montaggio del Scrivania Regolabile in Altezza)
- 03** **Instructions of Control Panel** P10-P34
- |                 |  |         |
|-----------------|--|---------|
| <b>English</b>  | - Instructions of Control Panel              | P10-P14 |
| <b>Deutsch</b>  | - Anweisung des handreglers                  | P15-P19 |
| <b>Français</b> | - Guide d'utilisation du panneau de contrôle | P20-P24 |
| <b>Espagnol</b> | - Guía de usuario del panel de control       | P25-P29 |
| <b>Italien</b>  | - Guida per l'uso del pannello di controllo  | P30-P34 |

MAIDÉSITE

01

# Part List

Teileliste/  
Liste des pièces/  
Lista de piezas/  
Lista dei componenti

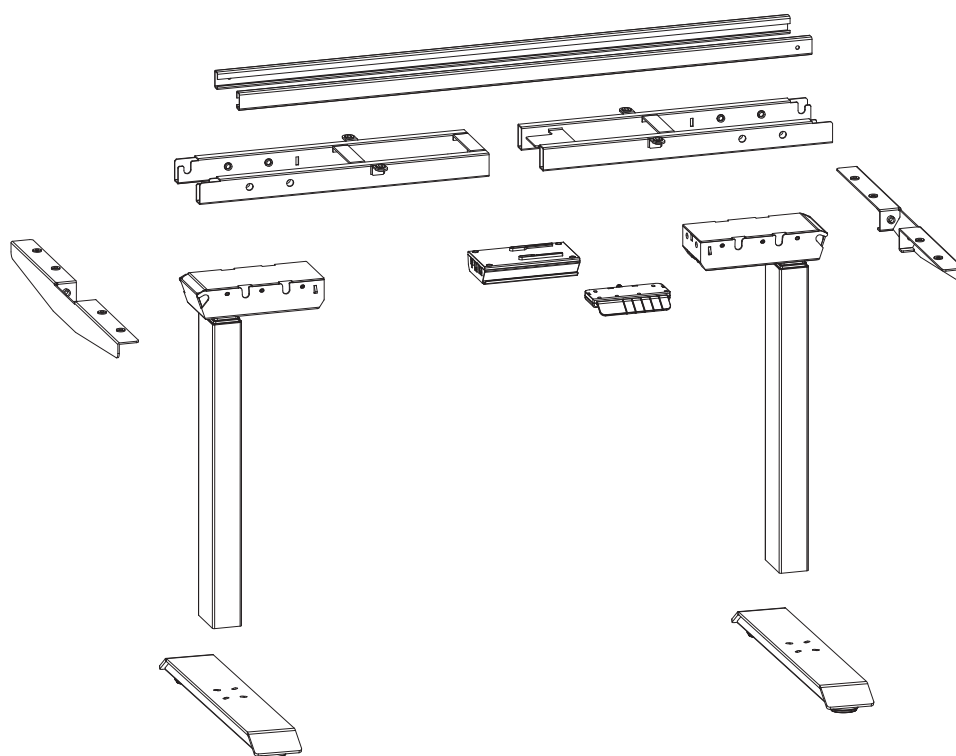

## Exploded View

30 min

Assembly Time



Persons Needed



Self provided tools

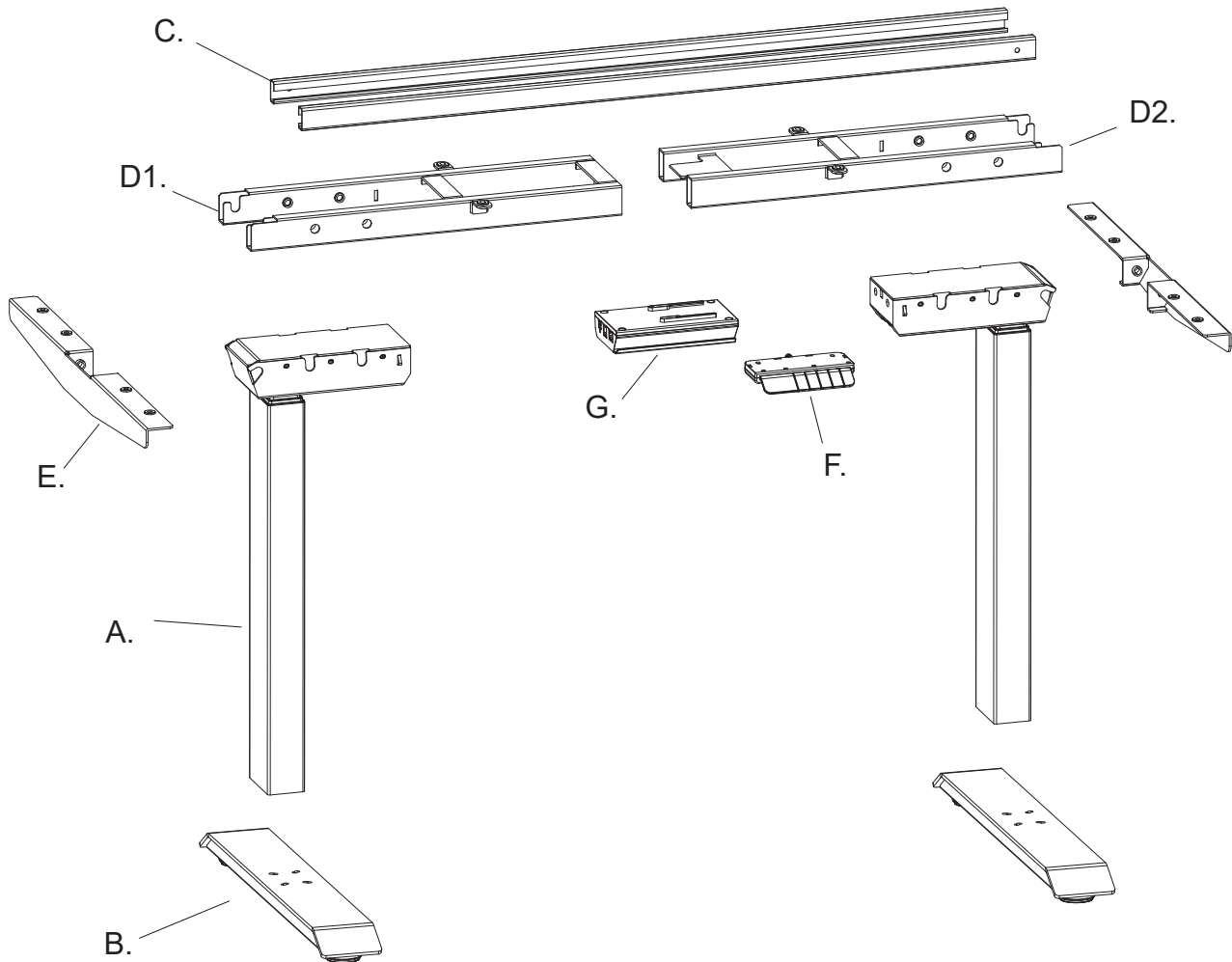

EN: Dear customers, please check the part list before installation, and if you have any questions, please contact us directly at [contact@maidesite.co.uk](mailto:contact@maidesite.co.uk), thank you!

DE: Sehr geehrte Kundinnen und Kunden, bitte überprüfen Sie vor der Installation die Zubehörliste und kontaktieren Sie uns bei Fragen direkt unter [contact@maidesite.de](mailto:contact@maidesite.de), vielen Dank!

FR: Chers clients, veuillez vérifier la liste des accessoires avant l'installation, et si vous avez des questions, veuillez nous contacter directement à [contact@maidesite.es](mailto:contact@maidesite.es), merci !

ES: Estimados clientes, por favor comprueben la lista de accesorios antes de la instalación, y si tienen alguna pregunta, por favor pónganse en contacto con nosotros directamente en [contact@maidesite.fr](mailto:contact@maidesite.fr), ¡gracias!

IT: Gentili clienti, si prega di controllare l'elenco degli accessori prima dell'installazione, e se avete domande, vi preghiamo di contattarci direttamente a [contact@maidesite.de](mailto:contact@maidesite.de), grazie!

Parts List

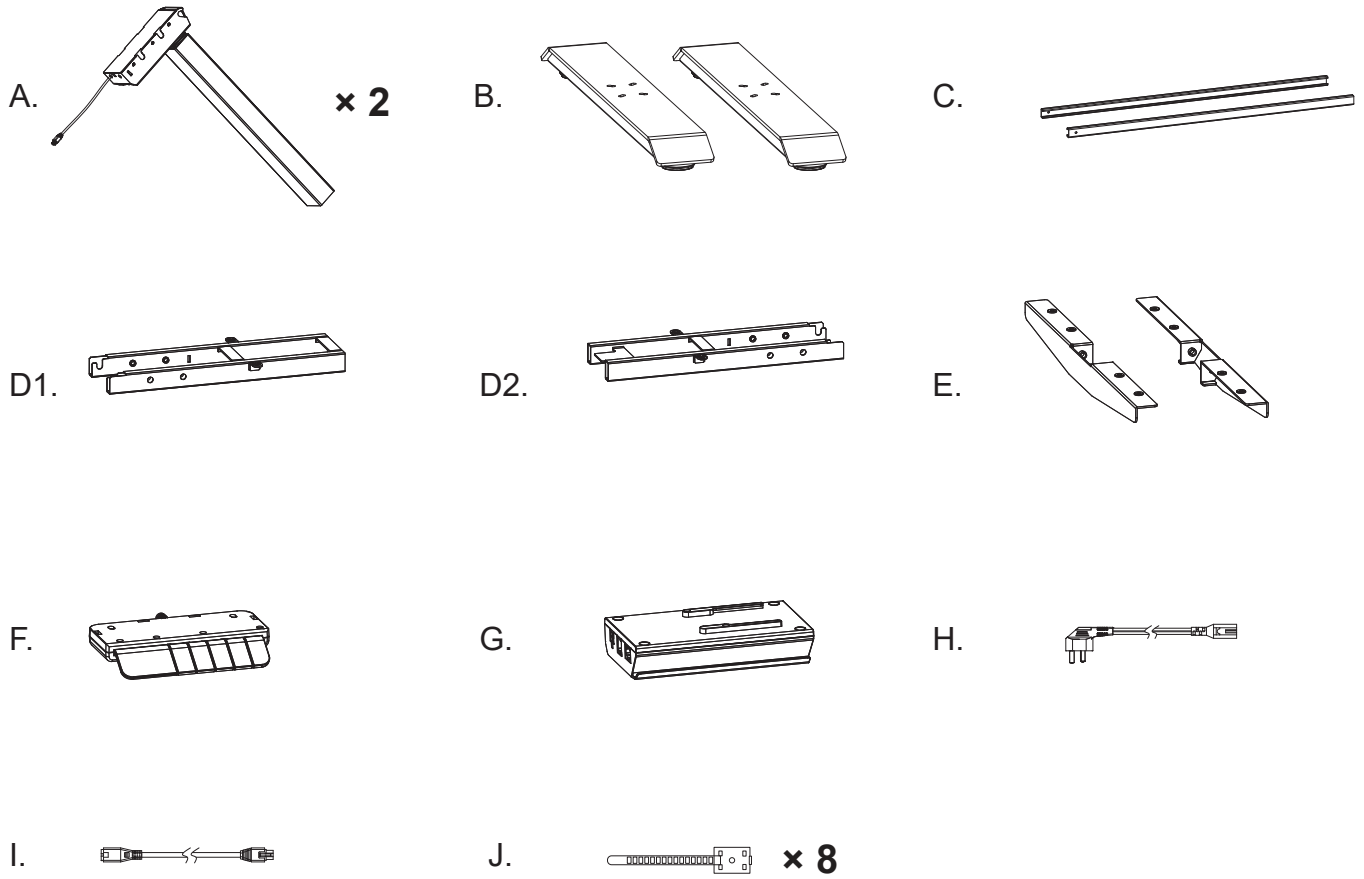

Hardware List

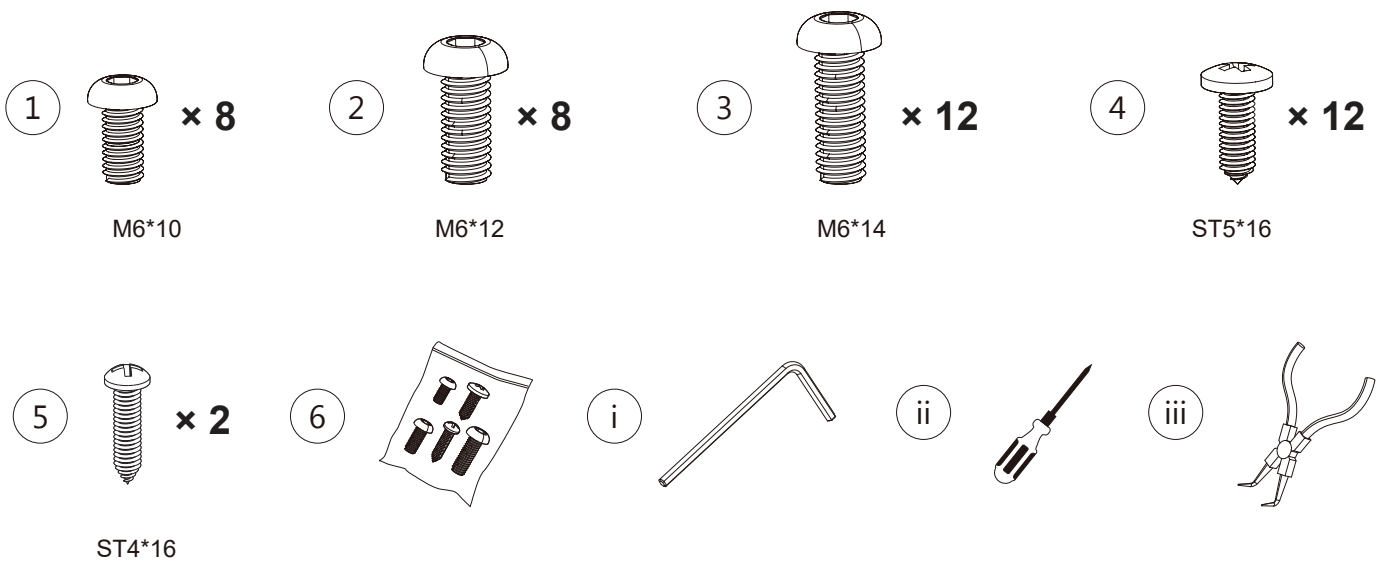

MAIDÉSITE

02

## Standing Desk Assembly

Montage des höhenverstellbaren Schreibtischgestells/  
Assemblage du Bureau Assis Debout/  
Ensamblaje del Escritorio Elevable/  
Montaggio del Scrivania Regolabile in Altezza

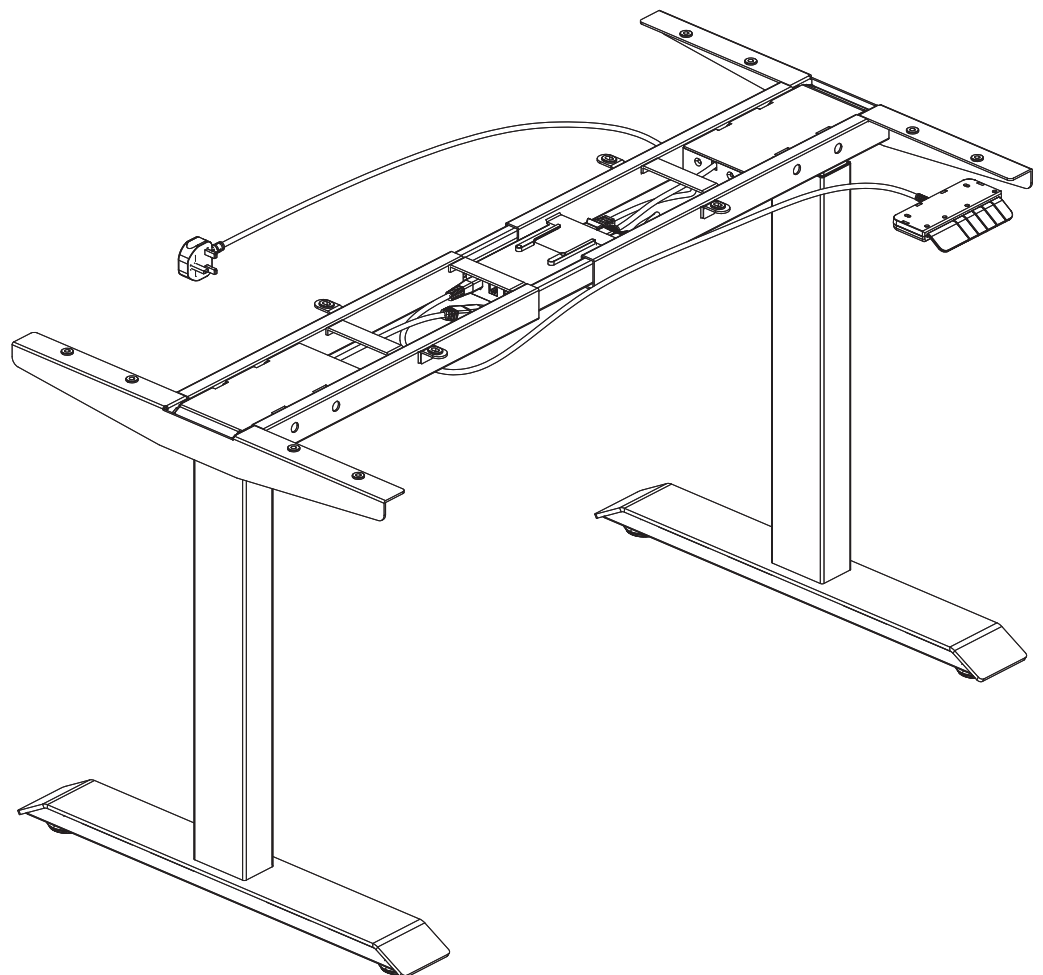

## STEP 1:

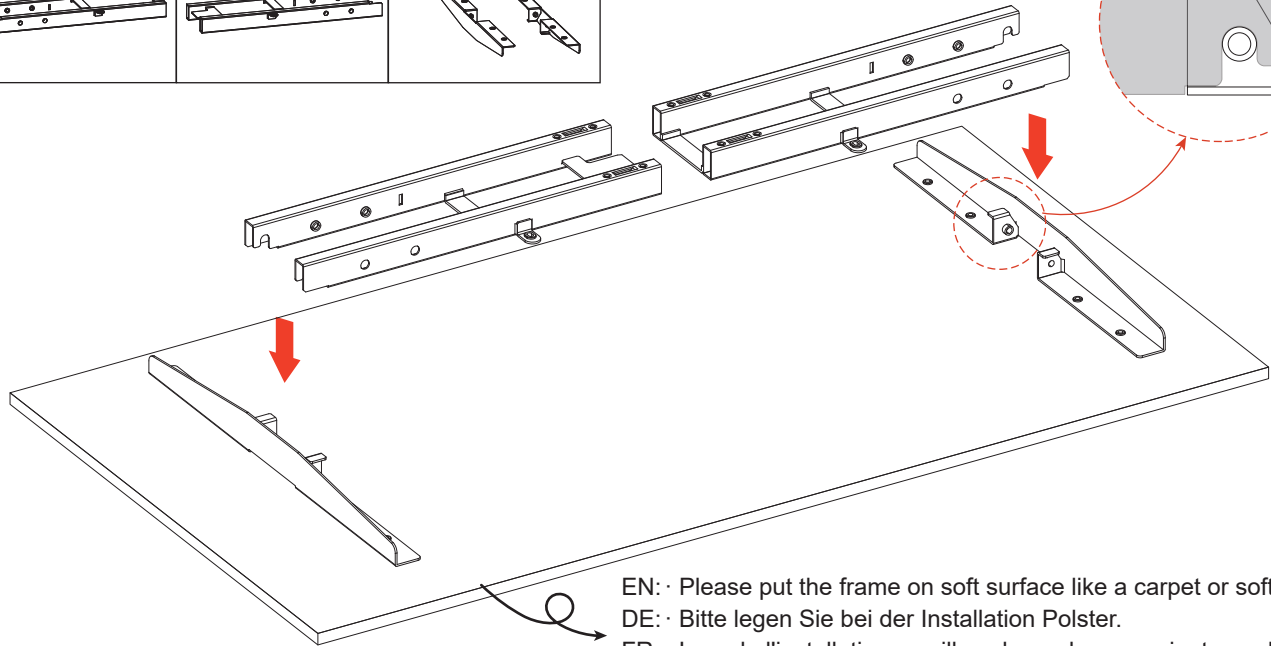
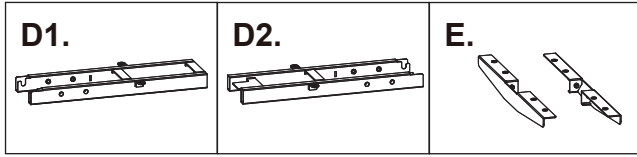

- EN: · Please put the frame on soft surface like a carpet or soft foam.  
 DE: · Bitte legen Sie bei der Installation Polster.  
 FR: · Lors de l'installation, veuillez placer des coussinets ou des plaques en mousse dans la zone d'installation, ou d'autres trucs similaires.  
 ES: · Por favor, coloque almohadillas suaves o paneles de espuma en el área de montaje durante la instalación.  
 IT: · Durante l'installazione, posizionare un cuscino morbido o un pannello di schiuma ecc. nell'area di installazione.

## STEP 2-1:

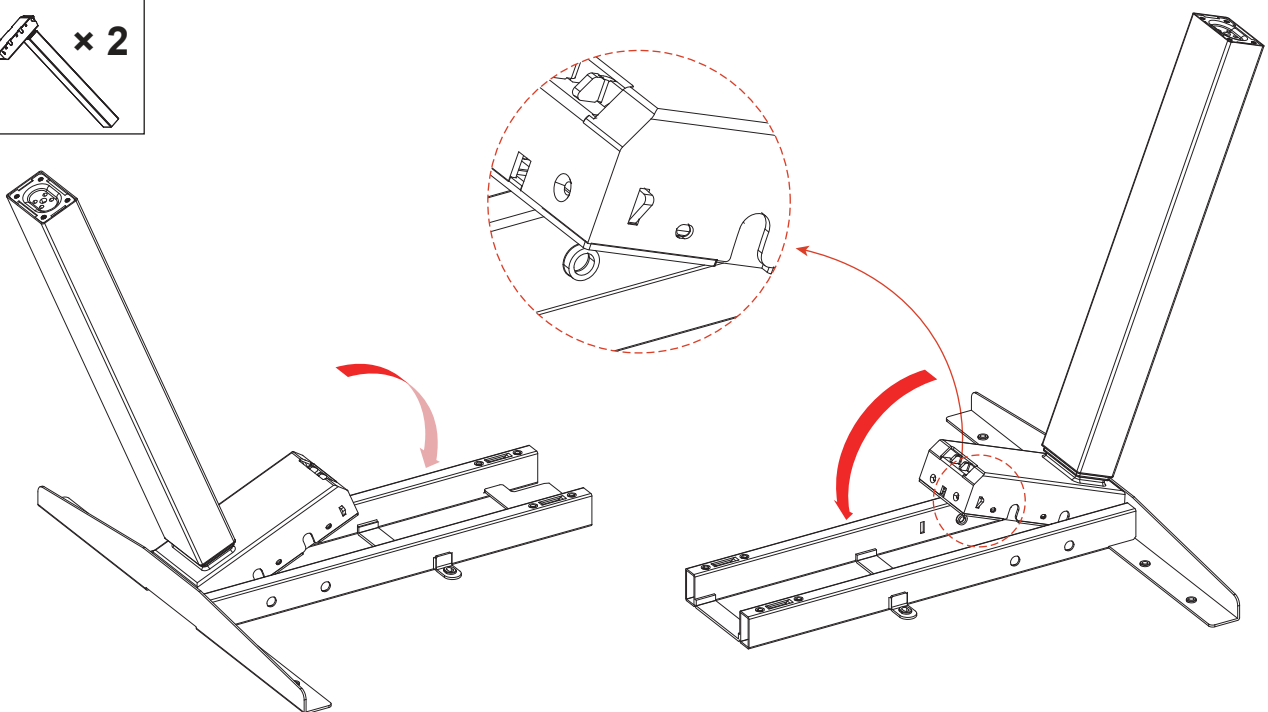
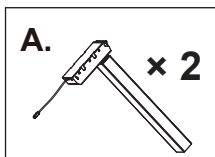



### STEP 2-2:

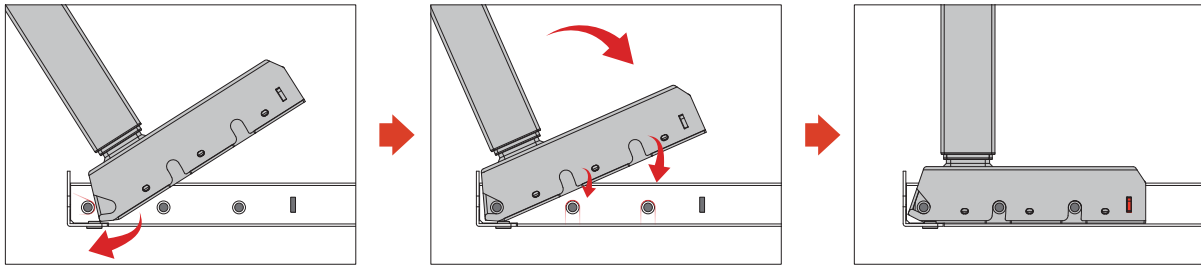

Spring latch securely fastened; installation complete.

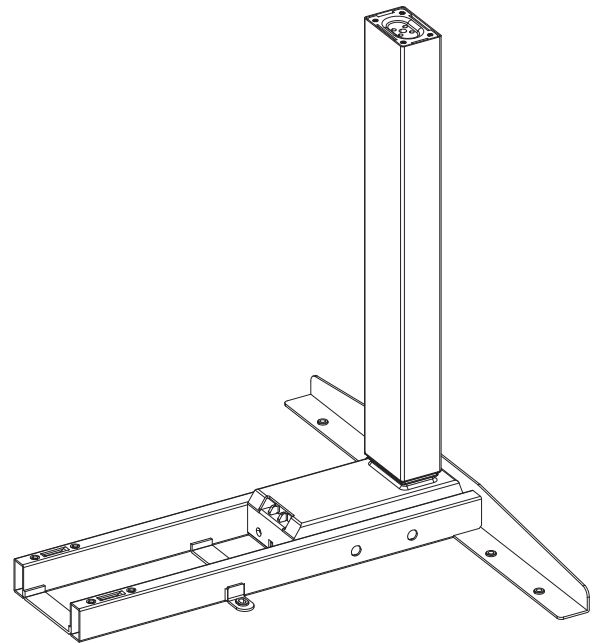
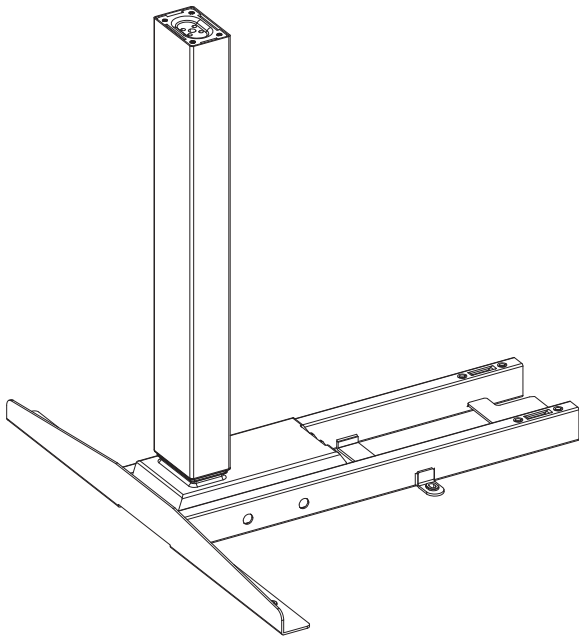

### STEP 3:

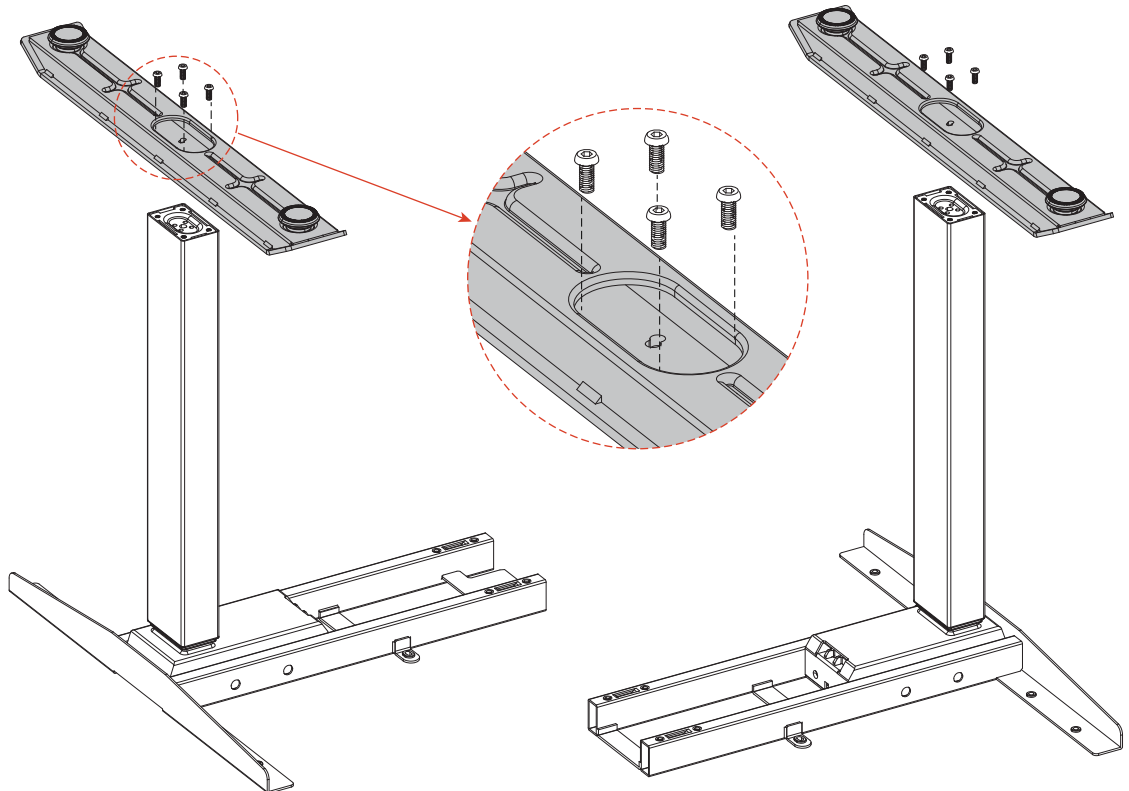
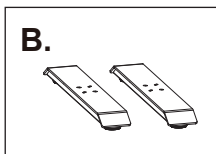
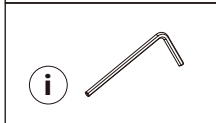
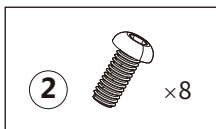

**STEP 4:** 

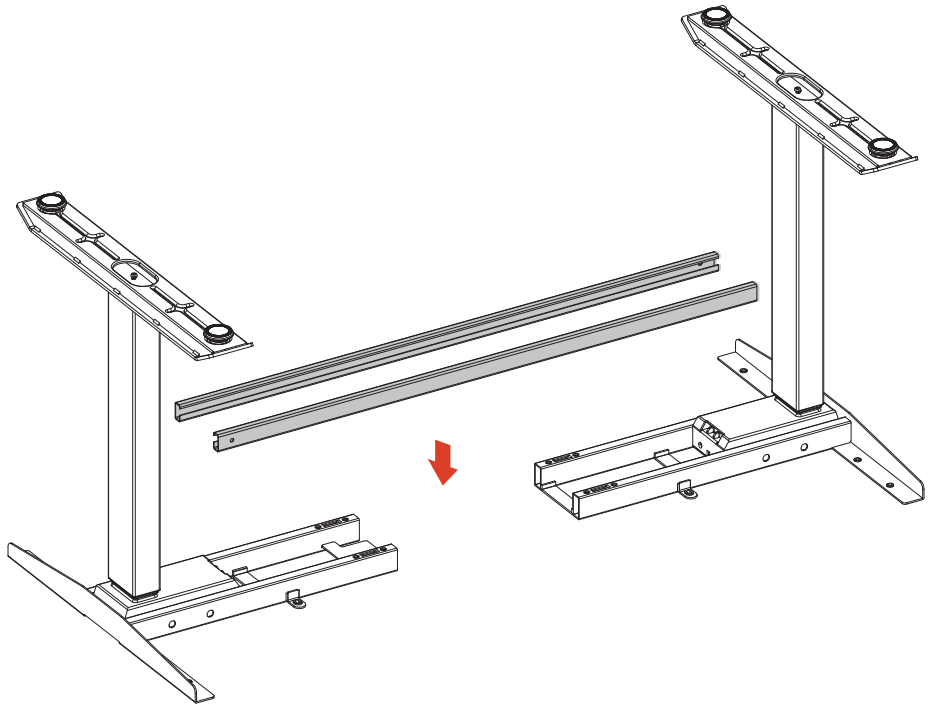
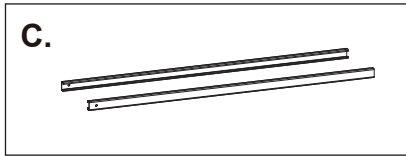

**STEP 5:** 

Plan A

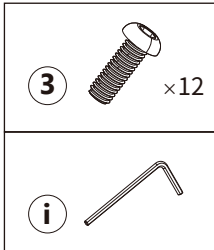

OR

Plan B

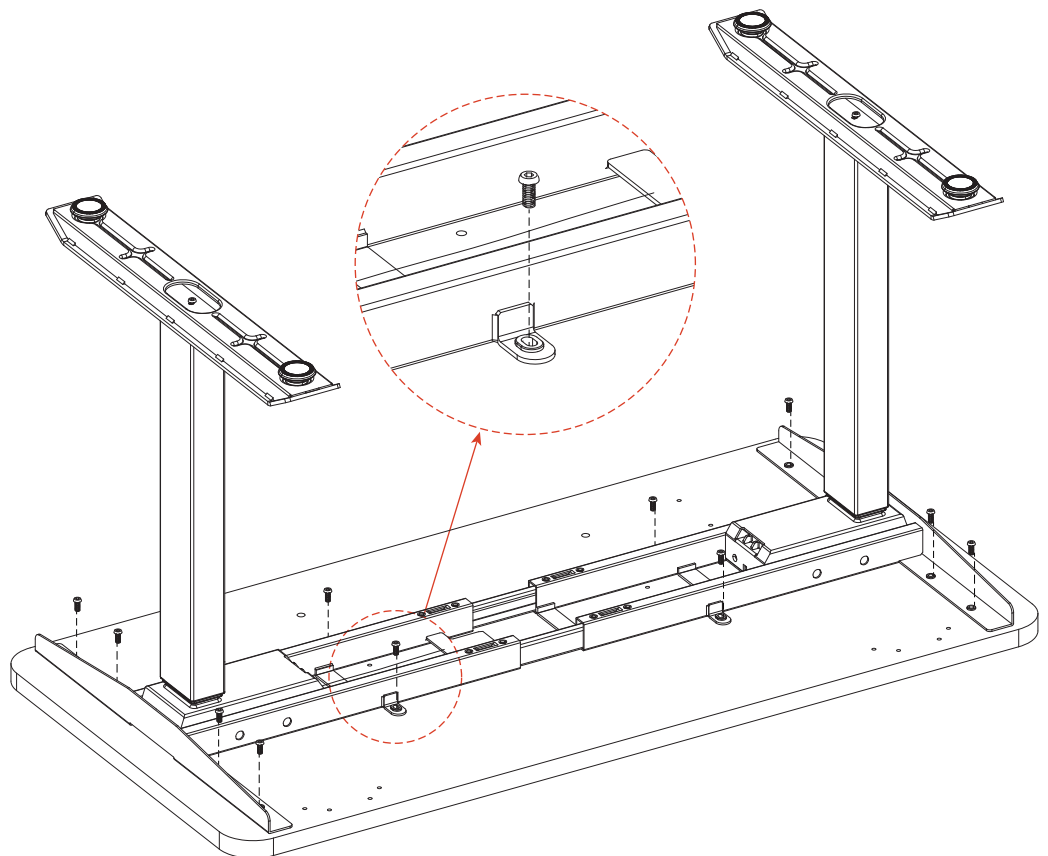
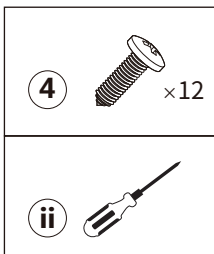

- EN: · Purchase a MAIDESITE table top, please use the assembly method of **Plan A**.  
 · Purchase a table top from other brand, please use the assembly method of **Plan B**.
- DE: · Kaufe eine MAIDESITE Tischplatte und verwende die Montagemethode von Plan A.  
 · Kaufe eine Tischplatte einer anderen Marke und verwende die Montagemethode von Plan B.
- FR: · Achetez un plateau de table MAIDESITE et utilisez la méthode d'assemblage du Plan A.  
 · Achetez un plateau de table d'une autre marque et utilisez la méthode d'assemblage du Plan B.
- ES: · Compra una encimera MAIDESITE y utiliza el método de ensamblaje del Plan A.  
 · Compra una encimera de otra marca y utiliza el método de ensamblaje del Plan B.
- I T: · Acquista un piano di lavoro MAIDESITE e utilizza il metodo di montaggio del Piano A.  
 · Acquista un piano di lavoro di un'altra marca e utilizza il metodo di montaggio del Piano B.

### STEP 6:

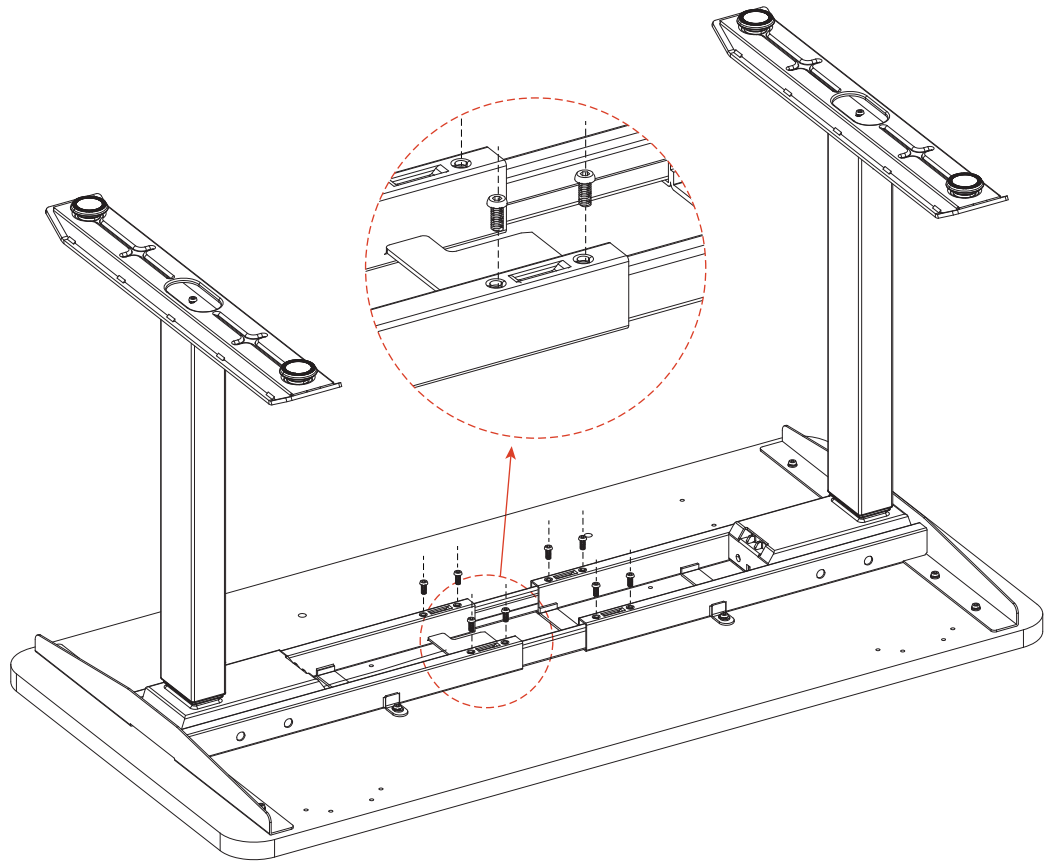
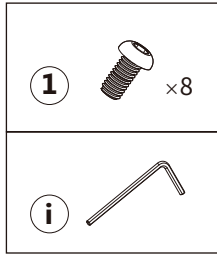

### STEP 7:

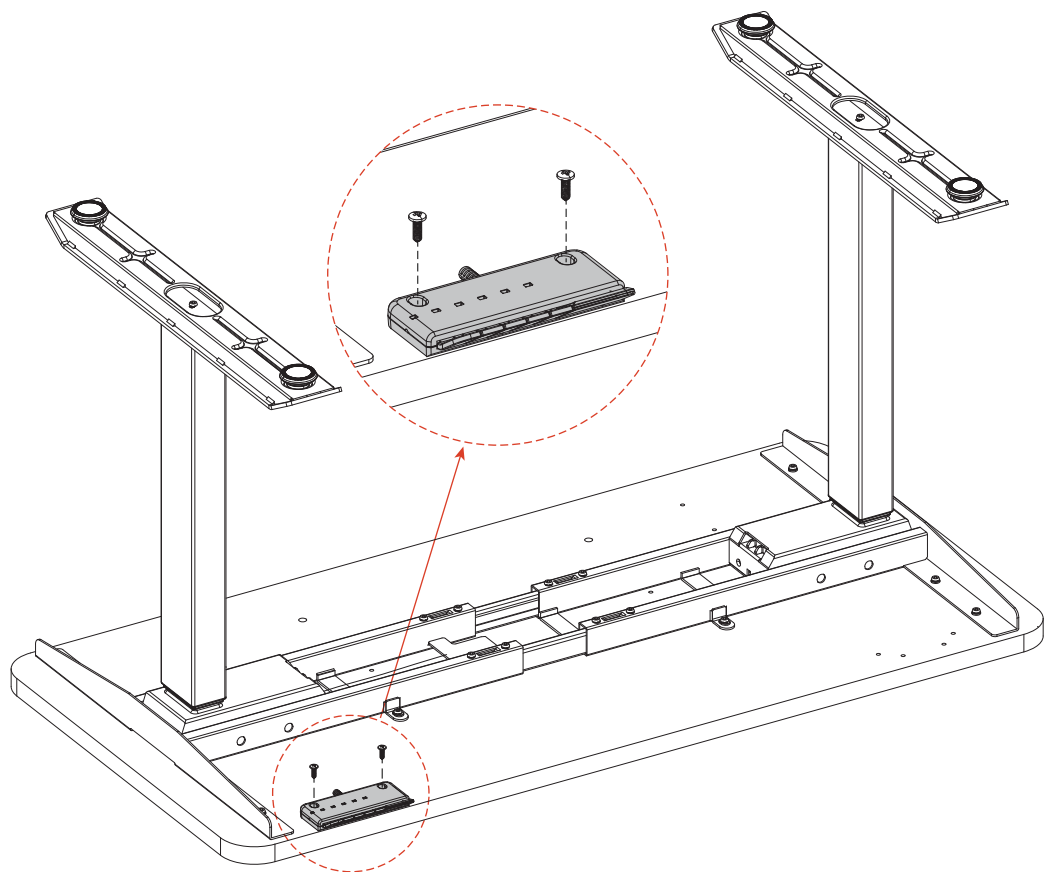
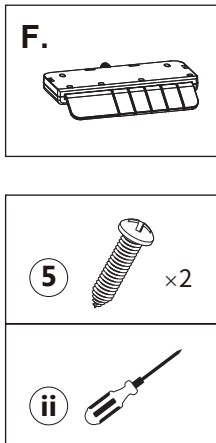

**STEP 8:**

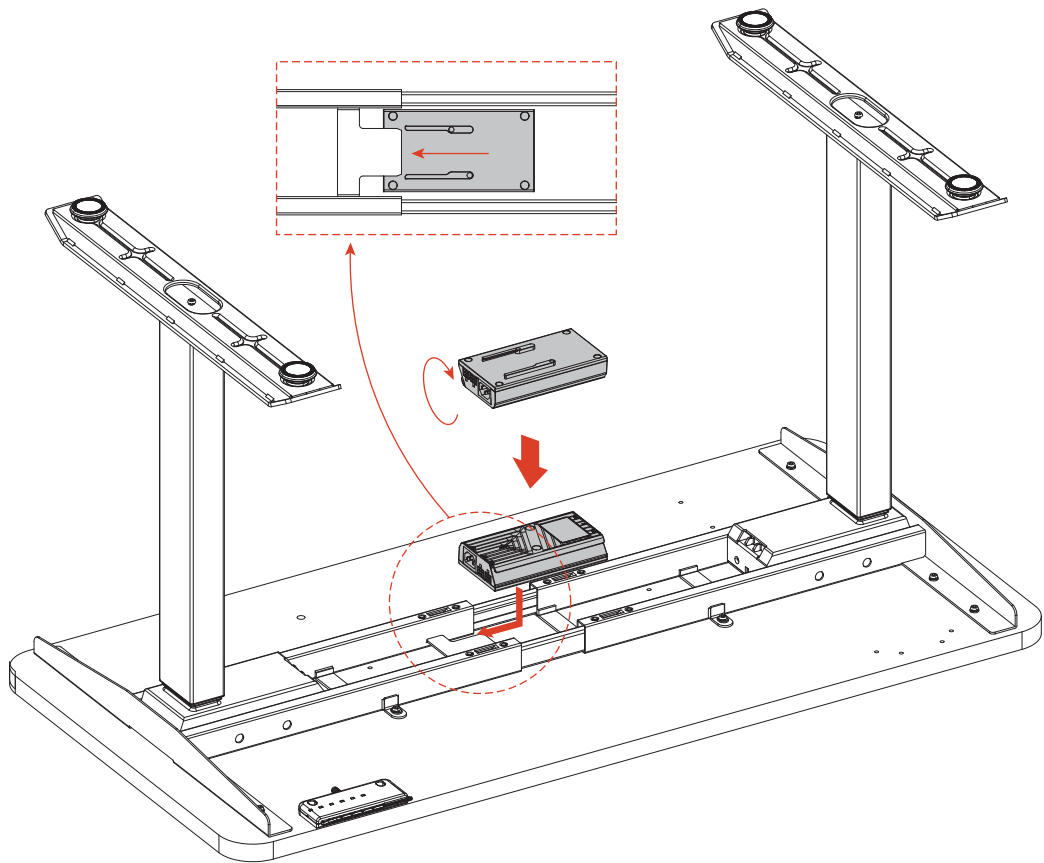
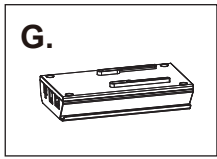

**STEP 9:**

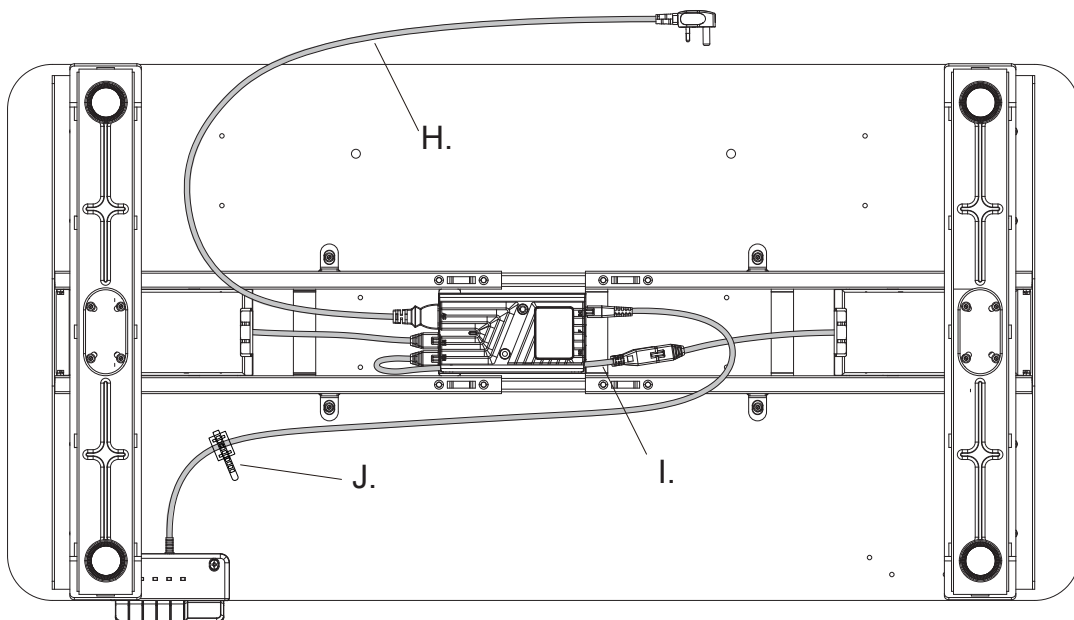
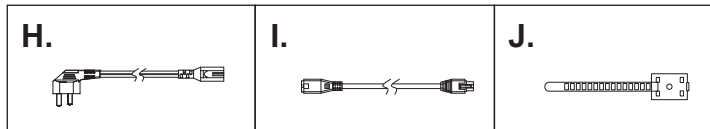

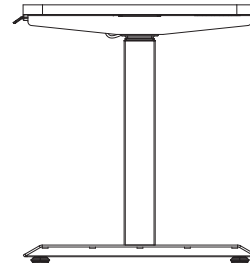
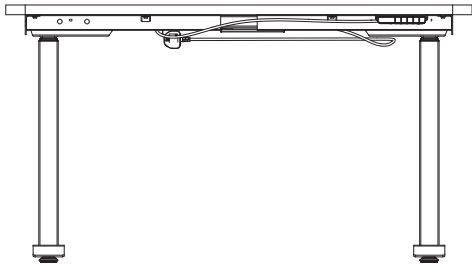
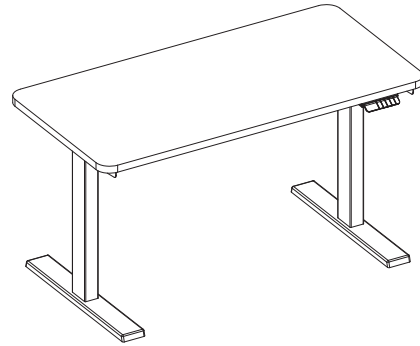

**STEP 10:** 





- EN: Congratulations on completing the installation! Please refer to the control panel instructions to complete the initialization operation before use.
- DE: Herzlichen Glückwunsch zur erfolgreichen Installation! Bitte lesen Sie die Anweisungen auf dem Bedienfeld, um die Initialisierung vor der Benutzung abzuschließen.
- FR: Nous vous félicitons d'avoir terminé l'installation ! Veuillez vous référer aux instructions du panneau de contrôle pour effectuer l'opération d'initialisation avant l'utilisation.
- ES: ¡Enhorabuena por haber completado la instalación! Consulte las instrucciones del panel de control para completar la operación de inicialización antes del uso.
- I T: Congratulazioni per aver completato l'installazione! Consultare le istruzioni del pannello di controllo per completare l'operazione di inizializzazione prima dell'uso.

EN: Tips: If you need to replace the column, please use the tool  to refer to the following steps to separate the table legs from the table frame.

DE: Tipps: Wenn Sie die Säule ersetzen müssen, verwenden Sie bitte das Werkzeug , um die folgenden Schritte, um die Tischbeine aus dem Tischrahmen trennen beziehen.

FR: Tips: En cas de besoin de remplacer la colonne, veuillez utiliser l'outil  et suivre les étapes ci-dessous pour séparer les pieds de la table du cadre.

ES: Consejo: En caso de necesidad de reemplazo de la columna, utilice herramientas  y siga los siguientes pasos para separar la pata de la mesa del armazón.

IT: Suggestimenti: se si verifica una situazione in cui è necessario sostituire una colonna, utilizzare un attrezzo . Per separare le gambe del tavolo dal telaio, procedere come segue.

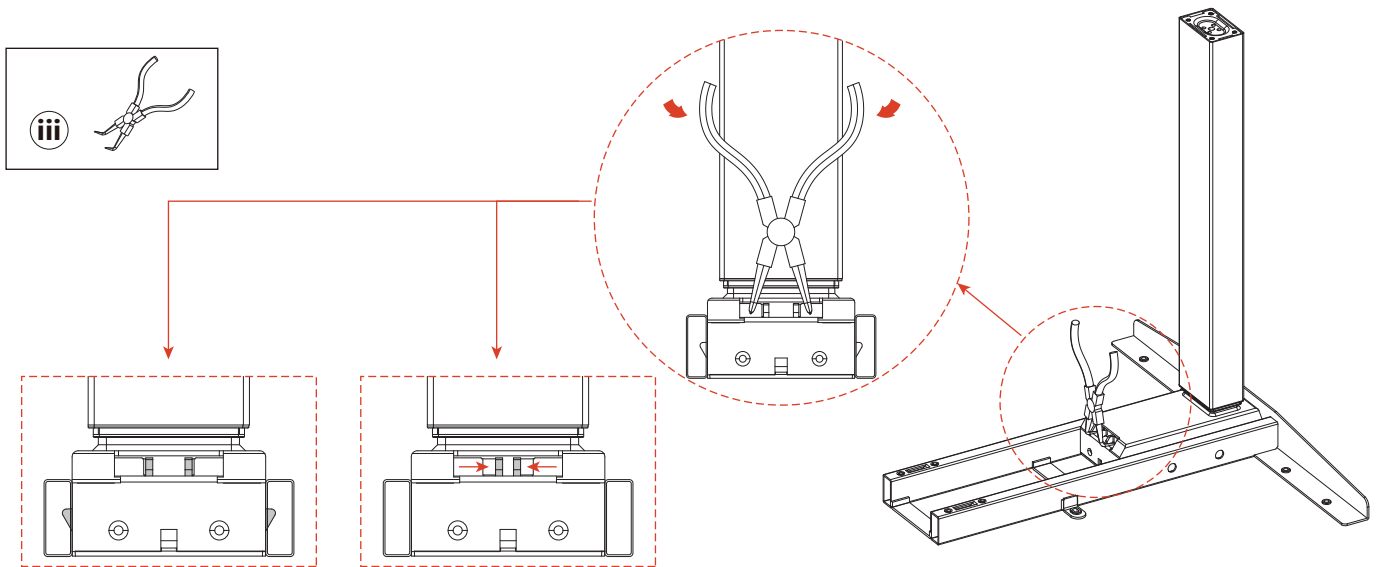

EN: Lock  
DE: Verriegelungszustand  
FR: État verrouillé  
ES: Estado de bloqueo  
IT: Stato del blocco

EN: UnLock  
DE: Status freischalten  
FR: État déverrouillé  
ES: Estado de desbloqueo  
IT: Stato dello sblocco

EN: Press down firmly to release the spring latch.  
DE: Drücken Sie kräftig, um die Federverriegelungszunge zu öffnen.  
FR: Appuyez fermement pour ouvrir le loquet à ressort.  
ES: Presione con fuerza hacia abajo para desbloquear la lengüeta de resorte.  
IT: Premere con forza per aprire la serratura a molla.

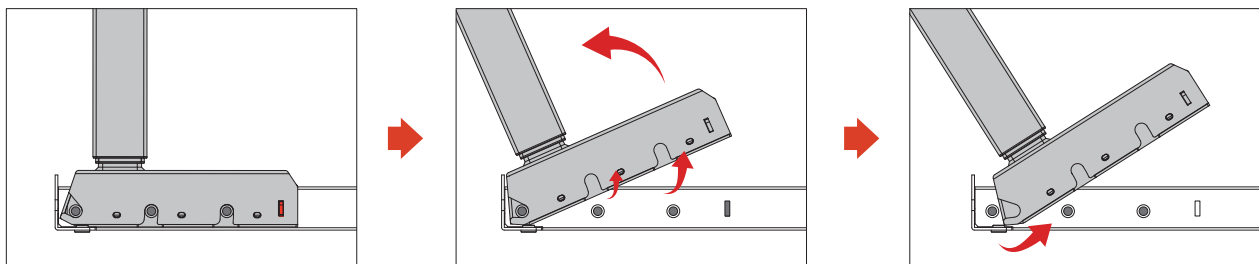

MAID SITE

03

**English**

**Instructions of Control Panel**

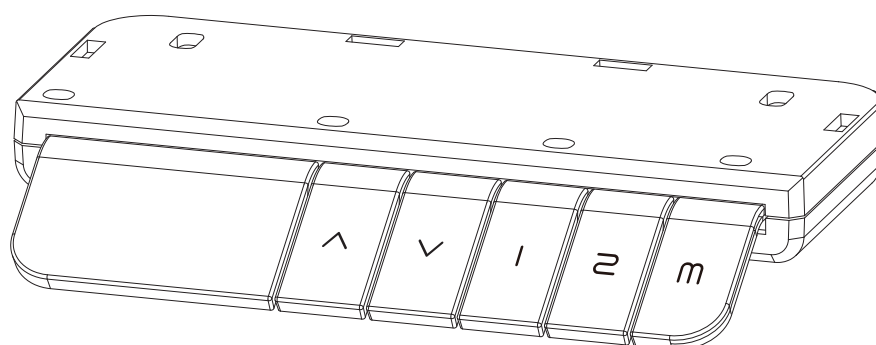

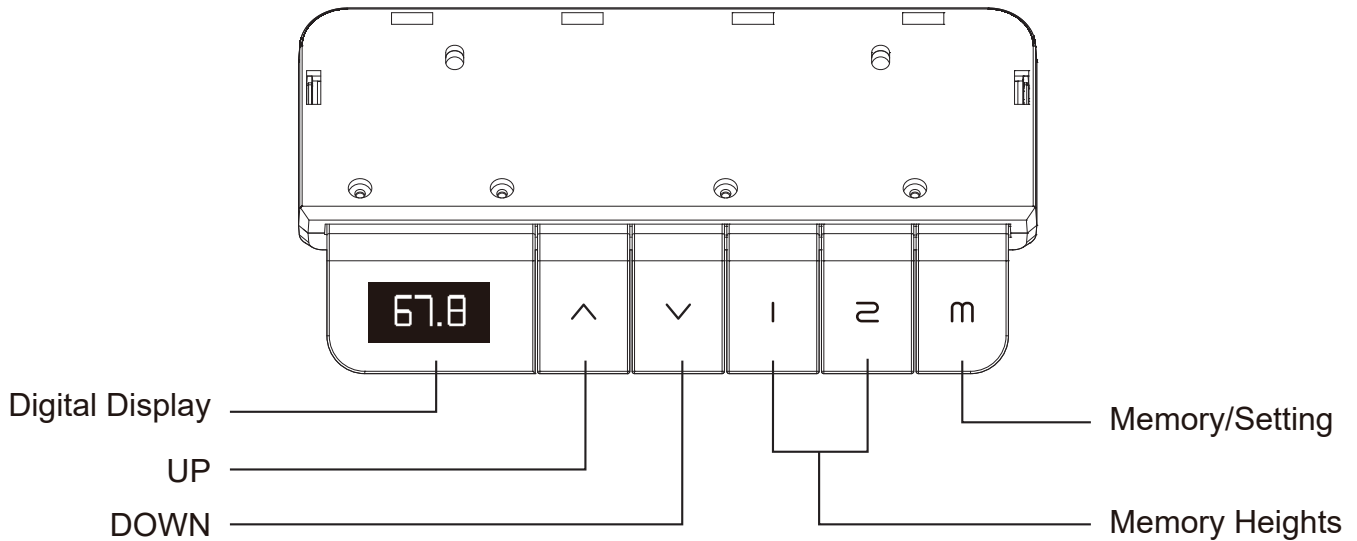

**CAUTION**

Please ensure that no objects (walls) will interrupt the movement of the desk, and all cables of relevant devices are sufficiently long.

**RESET**

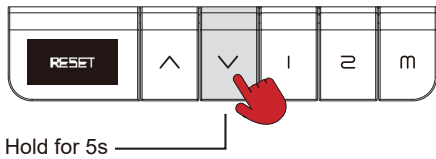

**1. Enter the RST mode:**

Hold the 'v' key for 5s while the desktop is at the lowest position (otherwise lower the desktop first). The digital display shows 'RST'. Now the system enters RST mode.

**2. Quit the RST mode:**

Hold the 'v' key again until the desktop moves down slightly and then moves up slightly. The display shows the current height. The system quits RST mode.

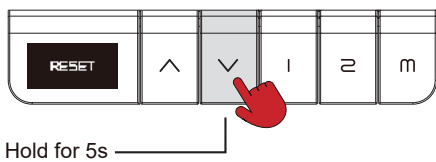

**Reset Exception Protection**

**Condition**

The digital display shows error "ERR07-ERR08". Disconnecting / Reconnecting the power, the error still remains. Pressing any key has no effect.

**Operation**

Hold the 'v' key for 5s, the digital display shows RST. Release and hold the 'v' key again to reset the desk. (Note: This operation is also applicable to forced reset. Please lower the desk to the lowest position first when forced reset.)

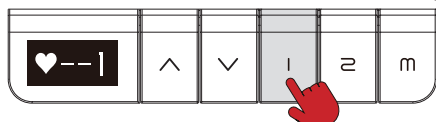
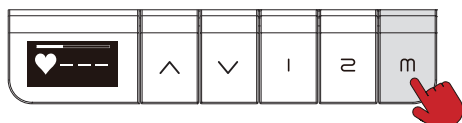
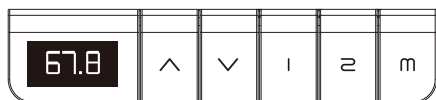

**Memory Height Setting**

Use the '^'/'v' key to adjust the desk to your desired height. Press the M key, and the display will show '♥---'. Before the screen reading ends, select and press one of the memory keys (number keys 1 or 2). The screen will display '♥--1' or '♥--2', and the current height will be stored to that key.

In subsequent operations, simply press 1 or 2, and the desk will move to the height automatically.



The next parts can be set according to your preference.

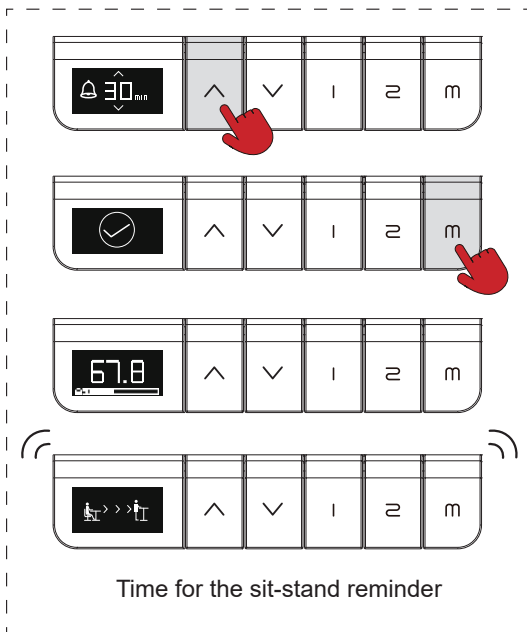
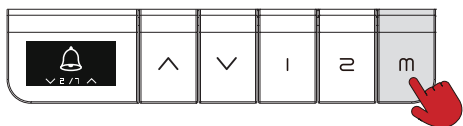
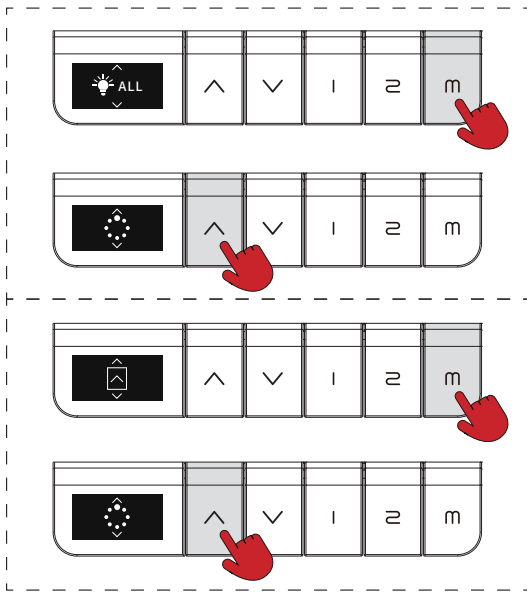
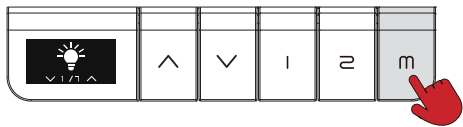
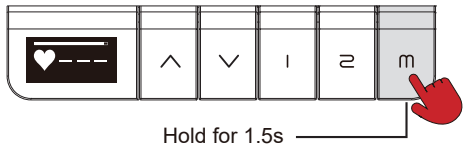

**Main Menu Functions**

Please hold the 'm' key for 1.5s to enter the Main Menu. (A progress bar will indicate while being read and enter the main menu) Press '^' and 'v' to turn the page, and press the "m" key to enter the corresponding Sub-Menu.

**Light Adjustment Function**

Press the 'm' key to enter the corresponding light adjustment function interface.

**ALL All Keys Color Mode**

Press the 'm' key to enter the All Keys Color Mode and enter the lighting adjustment interface. The 'm' key will light up different colors for selection.

Press '^' and 'v' to turn the page, and press the "m" key to confirm your setting.

After setting is complete, return to the main menu, and the screen will display the height.

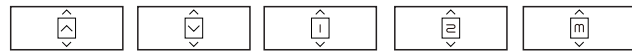

**Single Key Color Mode**

Enter the lighting adjustment interface, press '^' and 'v' to turn the page, select the key to switch the light, and the corresponding key light will light up.

Press the 'm' key again to enter the color adjustment mode of this key, and press '^' and 'v' to turn the page, then the key will light up in different colors for selection.

After confirming the color, press the 'm' key to confirm the setting, return after the setting is completed, and the screen will display the height.

To cancel the All Key Lighting or Single Key Lighting, repeat the above steps, select OFF and press the "m" to confirm the setting, then the lights will turn off.

**Sit-stand Reminder**

Press the 'm' key to enter the Sit-Stand Reminder function interface. After entering the sit-stand reminder function interface, press '^' and 'v' to turn the page, and choose to set the sit-stand reminder time or turn off the sit-stand reminder function.

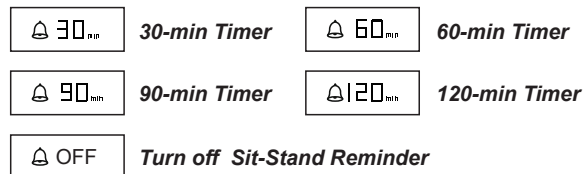

A sit-stand reminder progress bar is displayed at the screen bottom. When the sit-stand reminder time is reached, the screen displays [timer icon] and the control panel will vibrate as a reminder. (Vibration mode needs to be turned on in advance, with a vibration time is about 30s). the up key flashes red light as a reminder.

Once the desk ups above 100cm, the sit-stand timer resets. If lowers below 100cm, the timer will restart.

If the user does not raise the desk after one reminder, the control panel will not repeat the vibration reminder. The screen will continuously display [timer icon], and the '^' will turn red to remind the user to stand.

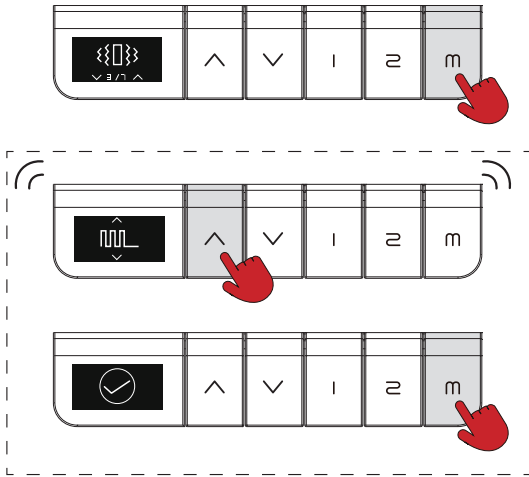

To cancel the sit-stand reminder function, please repeat the above steps, select OFF, and press 'm' key, the cancel successfully.

The next parts can be set according to your preference.



Vibration Selection Function

Press the 'm' key to enter the corresponding vibration selection interface. Press '^' and 'v' to turn pages and select your desired vibration mode. Press the 'm' key to confirm the settings. After the setup is completed, return and the screen will display the height.

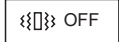
-  **Three short and one long vibrations**
-  **Even vibration**
-  **Turn off vibration function**



Child Lock

-  **Lock**

Locking steps

Press the 'm' key to enter the child lock function interface. Press '^' and 'v' to turn the page, select the lock icon, press the 'm' key to confirm the setting, then return and the screen will display the height.

-  **Unlock**

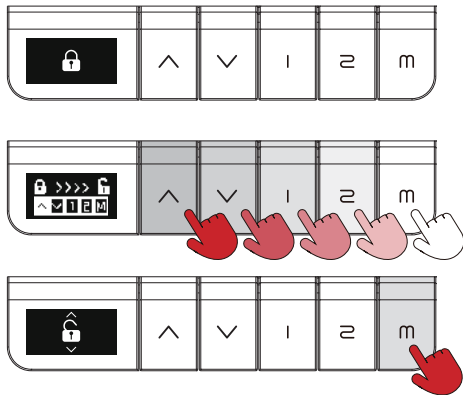

Unlocking steps

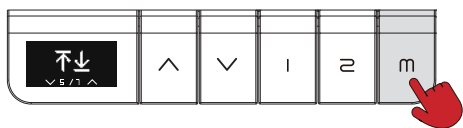

1. Press any key to display the unlock diagram. Follow the key sequence in the diagram. Follow the key sequence as indicated in the diagram and the key light reminder for unlocking. Return and the screen will display the height state, and current the lifting is limited.

2. Repeat the operation of entering the main function interface, enter the corresponding child lock function interface and select the unlock icon. There will be a prompt after successful unlocking.



Upper and Lower Limits

After raising or lowering the desk to your desired highest or lowest limit height, press the 'm' key to enter the corresponding upper and lower limit function interface. Press '^' and 'v' to turn the page and select your desired highest/lowest limit height or simultaneously cancel both the highest and lowest limit heights. Press the 'm' key to confirm the setting. After confirming and returning, the screen will display the height.

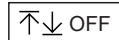
-  **Upper Limit**
-  **Lowest Limit**
-  **Delete height limits**

The next parts can be set according to your preference.

Change height unit

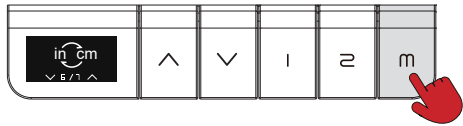

Press the 'm' key to enter the corresponding unit-switching function interface. Press '^' and 'v' to turn the page and select the desired unit. Press the 'm' key to confirm the setting and return after completed. The screen will display the height value in the selected unit.

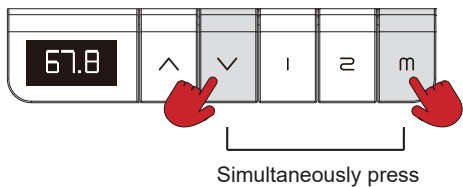

Sub-Menu Function

Simultaneously press the 'v' and 'm' keys to enter the sub-menu.

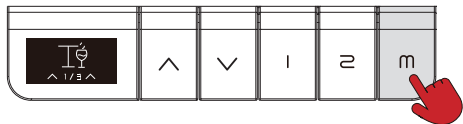

Anti-collision Sensitivity Selection Function

Press the 'm' key to enter the corresponding anti-collision sensitivity selection interface. Press '^' and 'v' to turn pages and select your desired sensitivity level. Press the 'm' key to confirm the setting and return after completion.

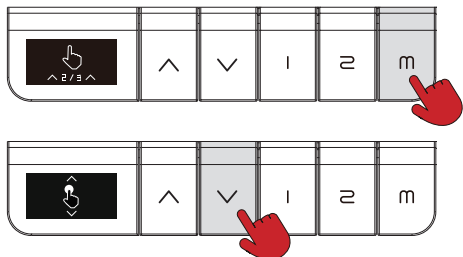
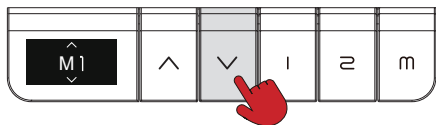

Memory Heights Operation Mode Selection Function

Press the 'm' key to enter the corresponding memory heights operating mode selection function interface. Press '^' and 'v' to turn the page and select your desired memory heights. Press the 'm' key to confirm the setting, then return after completing, and the screen will display the height.

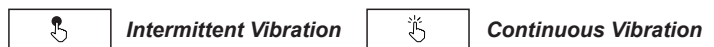

Default Continuous Vibration before the First Reset.

Appendix 1: Light Color Types			
	Blue		White
	Cyan		Green
	Indian red		Warm light
	Violet	OFF	Turn off light
	Dark orange		Return to the previous screen

## Q & A

Protection Mode		
Error Code	Description	Solution
△ RESET	RESET	Please try 'RESET' (Page10).
△ ERR01	Overcurrent Protection	Check whether the desktop is overloaded, and reset the operation. If the problem remains, please contact our customer service team for further assistance.
△ ERR02		
△ ERR07	Connection Exception	Observe whether the table is tilted, clean up the fragile valuables on the table, and reset the operation. If the problem still exists, please contact our customer service team for further assistance.
△ ERR08		
△ ERR11	Power loss protection of the controller in operation	Conduct Reset Operation. If the reset is abnormal and the error continues, if the problem remains, please contact our customer service team for further assistance.
△ ERR12	Drive short circuit protection	
△ ERR13	The column stroke switch exceeds the limit value	
△ H01	Overheat Protection	Please disconnect the power supply and cool for 20 minutes before electrification.
Anti-collision	The desk raises or lowers only for a short time	Make sure that the control panel and frame are stable and firmly installed, with nothing else swinging. If the problem persists, see the section 'Return sensitivity selection' on page 13 and adjust the sensitivity to 'M1', reducing the sensitivity. If the problem still exists, please contact our customer service team for further assistance.

If you have any further questions or need further assistance, please don't hesitate to contact our dedicated support team.

Email: **Contact@maidesite.co.uk**

MAID SITE

03

# Deutsch

Anweisung des handreglers

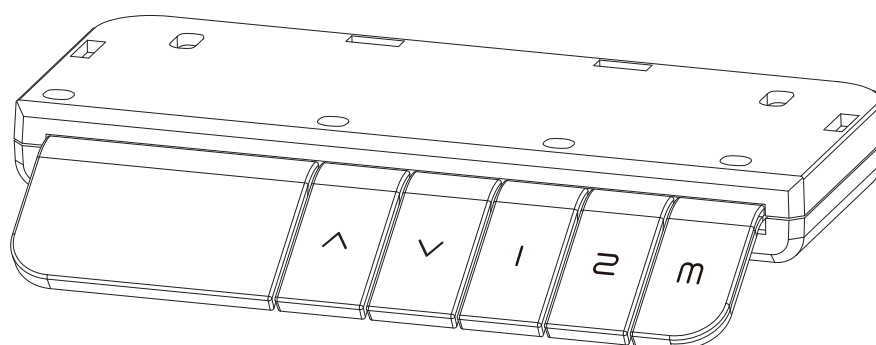

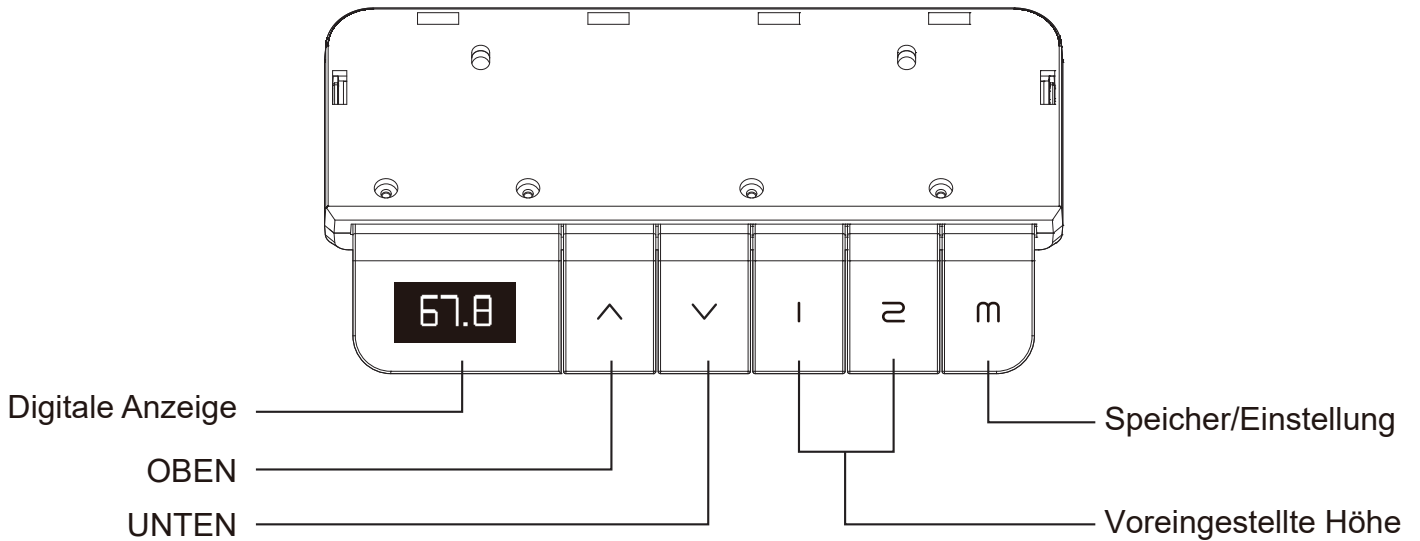

**VORSICHT**

Bitte stellen Sie sicher, dass keine Gegenstände (Wände) die Bewegung des Schreibtisches unterbrechen und alle Kabel der entsprechenden Geräte ausreichend lang sind.

## RESET

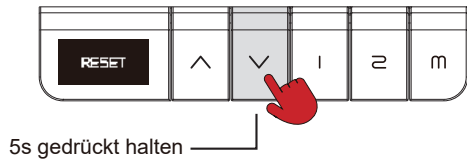

### 1. Rufen Sie den RST-Modus auf:

Halten Sie die Taste ' v ' 5 Sekunden lang gedrückt, während sich der Desktop in der niedrigsten Position befindet (andernfalls senken Sie den Desktop zuerst ab). Die Digitalanzeige zeigt 'RST'. Jetzt wechselt das System in den RST-Modus.

### 2. Beenden Sie den RST-Modus:

Halten Sie die Taste ' v ' erneut gedrückt, bis sich der Desktop leicht nach unten und dann leicht nach oben bewegt. Das Display zeigt die aktuelle Höhe an. Das System verlässt den RST-Modus.

## RST-Ausnahmeanzeige

### Zustand

Die Digitalanzeige zeigt den Fehler "ERR07-ERR08" an. Auch wenn die Stromversorgung getrennt/wieder angeschlossen wird, bleibt der Fehler bestehen. Das Drücken einer beliebigen Taste hat keine Auswirkung.

### Bedienung

Halten Sie die Taste ' v ' 5 Sekunden lang gedrückt, die Digitalanzeige zeigt RST an. Lassen Sie die Taste ' v ' los und halten Sie sie erneut gedrückt, um den Schreibtisch zurückzusetzen. (Hinweis: Dieser Vorgang ist auch für erzwungenes Zurücksetzen anwendbar. Bitte senken Sie den Schreibtisch bei erzwungenem Zurücksetzen zuerst auf die niedrigste Position ab.)

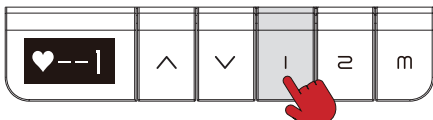
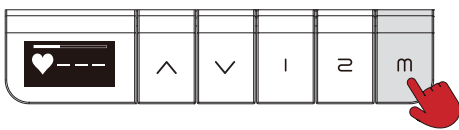
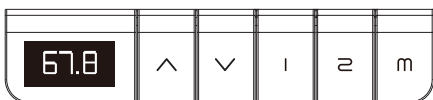
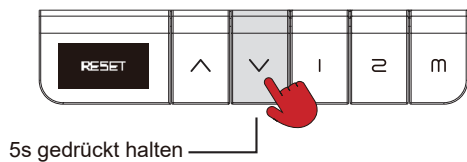
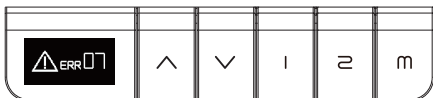

## SpeicherhöhenEinstellung

Stellen Sie den Schreibtisch mit der Taste ' ^ ' / ' v ' auf die gewünschte Höhe ein. Drücken Sie die Taste M, und auf dem Display wird '♥--' angezeigt.

Wählen Sie vor Ende der Bildschirmanzeige eine der Speichertasten (Zifferntasten 1 oder 2) aus und drücken Sie sie. Auf dem Bildschirm wird '♥--1' oder '♥--2' angezeigt, und die aktuelle Höhe wird unter dieser Taste gespeichert.

Drücken Sie bei nachfolgenden Vorgängen einfach 1 oder 2, und der Schreibtisch wird automatisch auf die gewünschte Höhe gebracht.

Die folgenden Einstellungen können nach Ihren Wünschen festgelegt werden.

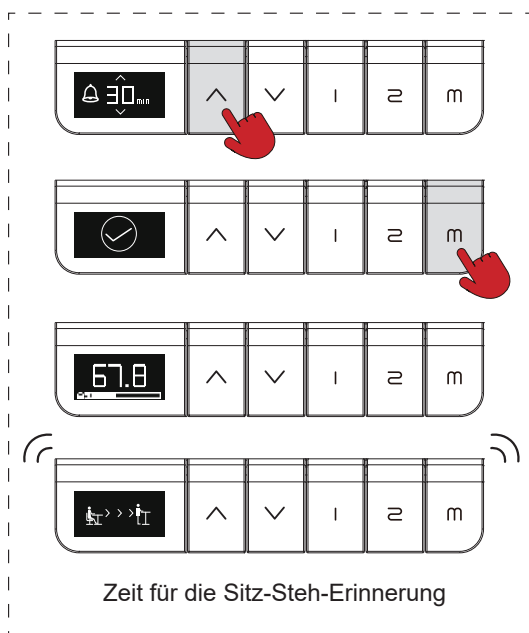
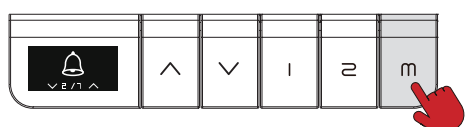
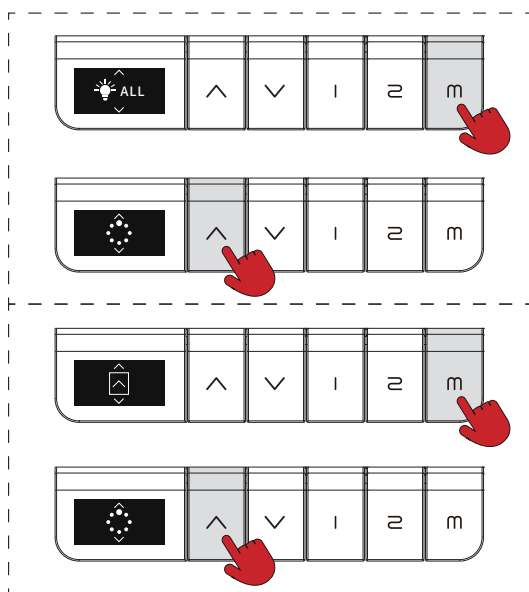
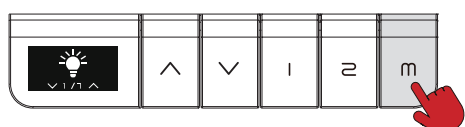
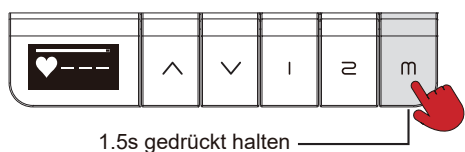

Zeit für die Sitz-Steh-Erinnerung

## Hauptmenüfunktionen

Halten Sie die Taste 'm' 1,5 Sekunden lang gedrückt, um das Hauptmenü aufzurufen. (Ein Fortschrittsbalken zeigt an, während gelesen wird und das Hauptmenü aufgerufen wird.) Drücken Sie ' ^ ' und ' v ', um die Seite umzublättern, und drücken Sie die Taste "m", um das entsprechende Untermenü aufzurufen.

## Lichtanpassungsfunktion

Drücken Sie die Taste 'm', um die entsprechende Benutzeroberfläche der Lichtanpassungsfunktion aufzurufen.

### ALL **Farbmodus für alle Tasten**

Drücken Sie die Taste 'm', um in den Farbmodus für alle Tasten zu wechseln und die Benutzeroberfläche zur Beleuchtungsanpassung aufzurufen. Die Taste 'm' lässt verschiedene Farben zur Auswahl aufleuchten. Drücken Sie ' ^ ' und ' v ', um die Seite umzublättern, und drücken Sie die Taste 'm', um Ihre Einstellung zu bestätigen. Nach Abschluss der Einstellung kehren Sie zum Hauptmenü zurück und auf dem Bildschirm wird die Höhe angezeigt.

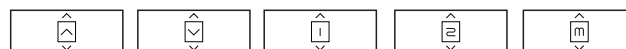

### **Farbmodus für einzelne Tasten**

Gehen Sie in die Benutzeroberfläche zur Beleuchtungsanpassung und drücken Sie ' ^ ' und ' v ', um die Seiten umzublättern. Wählen Sie die Taste aus, deren Licht Sie umschalten möchten, und das entsprechende Tastenlicht leuchtet auf. Drücken Sie die Taste 'm' erneut, um in den Farbanpassungsmodus dieser Taste zu gelangen. Drücken Sie ' ^ ' und ' v ', um die Seiten umzublättern. Die Taste leuchtet zur Auswahl in verschiedenen Farben auf. Nachdem Sie die Farbe bestätigt haben, drücken Sie die Taste 'm', um die Einstellung zu bestätigen. Sobald die Einstellung abgeschlossen ist, kehren Sie zum Hauptmenü zurück und auf dem Bildschirm wird die Höhe angezeigt.

Um die Beleuchtung aller Tasten oder die Beleuchtung einzelner Tasten zu deaktivieren, befolgen Sie die gleichen Schritte wie zuvor. Wählen Sie  OFF die Einstellung aus und drücken Sie die Taste 'm', um sie zu bestätigen. Anschließend werden die Lichter ausgeschaltet.

Informationen zu bestimmten Lichtfarbtypen finden Sie in Anhang 1.

## Sitz-Steh-Erinnerung

Drücken Sie die Taste 'm', um die Benutzeroberfläche der Sitz-Steh-Erinnerungsfunktion aufzurufen. Nachdem Sie die Benutzeroberfläche der Sitz-Steh-Erinnerungsfunktion aufgerufen haben, drücken Sie ' ^ ' und ' v ', um die Seite umzublättern und wählen Sie, ob Sie die Sitz-Steh-Erinnerungszeit einstellen oder die Sitz-Steh-Erinnerungsfunktion ausschalten möchten.

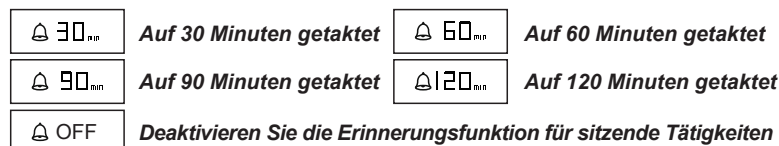

Ein Fortschrittsbalken für die Sitz-/Steh-Erinnerung wird unten auf dem Bildschirm angezeigt.

Wenn die Zeit für die Sitz-/Steh-Erinnerung erreicht ist, wird auf dem Bildschirm angezeigt und das Bedienfeld vibriert zur Erinnerung. (Der Vibrationsmodus muss vorher eingeschaltet werden, die Vibrationszeit beträgt etwa 30 Sekunden). Die Aufwärtstaste blinkt zur Erinnerung rot. Sobald der Schreibtisch über 100 cm angehoben wird, wird der Sitz-/Steh-Timer zurückgesetzt.

Wenn er unter 100 cm abgesenkt wird, wird der Timer neu gestartet. Wenn der Benutzer den Schreibtisch nach einer Erinnerung nicht anhebt, wiederholt das Bedienfeld die Vibrationserinnerung nicht. Auf dem Bildschirm wird kontinuierlich angezeigt und ' ^ ' wird rot, um den Benutzer daran zu erinnern, aufzustehen.

Um die Sitz-/Steh-Erinnerungsfunktion abubrechen, wiederholen Sie bitte die obigen Schritte, wählen  AUS und drücken Sie die Taste 'm', um den Abbruch erfolgreich durchzuführen.

Die folgenden Einstellungen können nach Ihren Wünschen festgelegt werden.

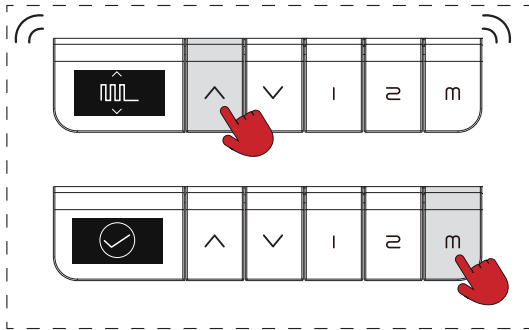
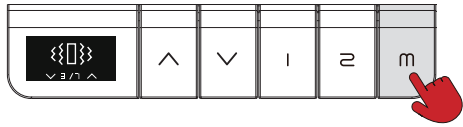

### Vibrationsauswahlfunktion

Drücken Sie die Taste 'm', um die entsprechende Vibrationsauswahloberfläche aufzurufen. Drücken Sie ' ^ ' und ' v ', um die Seiten umzublättern und den gewünschten Vibrationsmodus auszuwählen. Drücken Sie die Taste 'm', um die Einstellungen zu bestätigen. Kehren Sie nach Abschluss der Einrichtung zurück und auf dem Bildschirm wird die Höhe angezeigt.

 **Drei kurze und eine lange Vibration**

 **Gleichmäßige Vibration**

 OFF **Vibrationsfunktion ausschalten**

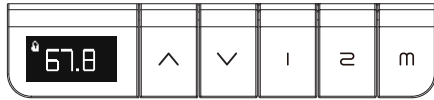
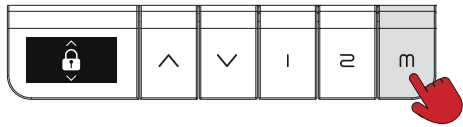
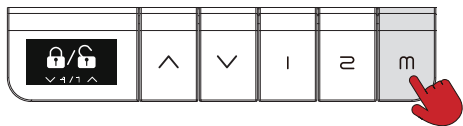

### Kindersicherung

 **Sperren**

#### Sperrschritte

Drücken Sie die Taste 'm', um die Benutzeroberfläche der Kindersicherungsfunktion aufzurufen. Drücken Sie ' ^ ' und ' v ', um die Seite umzublättern, wählen Sie das Sperrsymbol aus, drücken Sie die Taste 'm', um die Einstellung zu bestätigen, kehren Sie dann zurück und auf dem Bildschirm wird die Höhe angezeigt.

 **Freischalten**

#### Schritte zum Entsperren

1. Drücken Sie eine beliebige Taste, um das Entsperrdiagramm anzuzeigen. Folgen Sie der Tastenfolge im Diagramm. Folgen Sie der Tastenfolge wie im Diagramm angegeben und der Tastenleuchte erinnert Sie an das Entsperren. Kehren Sie zurück und auf dem Bildschirm wird der Höhenstatus angezeigt und der aktuelle Hub ist begrenzt.

2. Wiederholen Sie den Vorgang zum Aufrufen der Hauptfunktionsoberfläche, rufen Sie die entsprechende Kindersicherungsfunktionsoberfläche auf und wählen Sie das Entsperrsymbol.

Nach erfolgreichem Entsperren wird eine Eingabeaufforderung angezeigt.

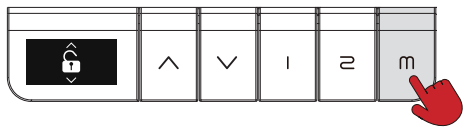
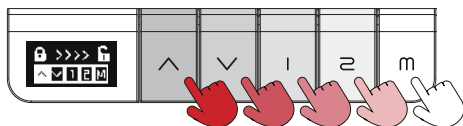
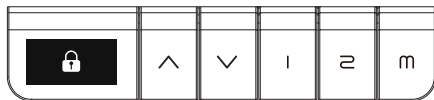

### Obere und untere Grenzen

Nachdem Sie den Schreibtisch auf die gewünschte höchste oder niedrigste Grenzhöhe angehoben oder abgesenkt haben, drücken Sie die Taste 'm', um die entsprechende Ober- und Untergrenzenfunktionsoberfläche aufzurufen.

Drücken Sie ' ^ ' und ' v ', um die Seite umzublättern und die gewünschte höchste/niedrigste Grenzhöhe auszuwählen oder gleichzeitig die höchste und niedrigste Grenzhöhe zu löschen.

Drücken Sie die Taste 'm', um die Einstellung zu bestätigen. Nach der Bestätigung und Rückkehr wird auf dem Bildschirm die Höhe angezeigt.

 **Obergrenze**  **Untergrenze**

 OFF **Höhengrenzen löschen**

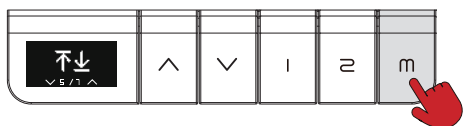



Die folgenden Einstellungen können nach Ihren Wünschen festgelegt werden.

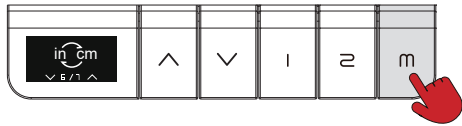

### Höheneinheit ändern

Drücken Sie die Taste 'm', um die entsprechende Funktionsschnittstelle zum Umschalten der Einheit aufzurufen.  
Drücken Sie ' ^ ' und ' v ' um die Seite umzublättern und die gewünschte Einheit auszuwählen.  
Drücken Sie die Taste 'm', um die Einstellung zu bestätigen und nach Abschluss zurückzukehren.  
Auf dem Bildschirm wird der Höhenwert in der ausgewählten Einheit angezeigt.

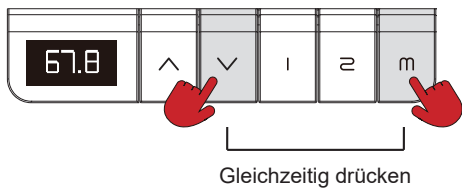

### Untermenüfunktion

Drücken Sie gleichzeitig die Tasten ' v ' und 'm', um das Untermenü aufzurufen.

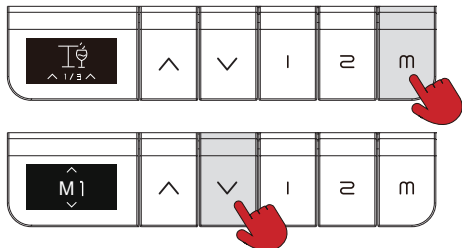

### Auswahlfunktion für die Antikollisionsempfindlichkeit

Drücken Sie die Taste 'm', um die entsprechende Auswahloberfläche für die Antikollisionsempfindlichkeit aufzurufen.  
Drücken Sie ' ^ ' und ' v ', um die Seiten umzublättern und die gewünschte Empfindlichkeitsstufe auszuwählen.  
Drücken Sie die Taste 'm', um die Einstellung zu bestätigen und nach Abschluss zurückzukehren.

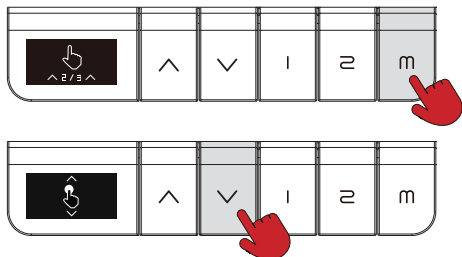

### Speicherhöhen Betriebsmodus-Auswahlfunktion

Drücken Sie die Taste 'm', um die entsprechende Funktionsschnittstelle zur Auswahl des Betriebsmodus für die Speicherhöhen aufzurufen.  
Drücken Sie ' ^ ' und ' v ', um die Seite umzublättern und die gewünschten Speicherhöhen auszuwählen. Drücken Sie die Taste 'm', um die Einstellung zu bestätigen, und kehren Sie nach Abschluss zurück.  
Auf dem Bildschirm wird die Höhe angezeigt.

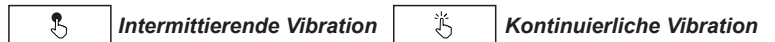

Standardmäßige kontinuierliche Vibration vor dem ersten Zurücksetzen.

Anhang 1: Lichtfarbtypen			
	Blau		Weiß
	Cyan		Grün
	Indischrot		Warmes Licht
	Violett	OFF	Licht ausschalten
	Dunkelorange		Zum vorherigen Bildschirm zurückkehren

## Q & A

Sicherheitsmodus		
Fehlercode	Beschreibung	Lösung
△ RESET	Reset-Modus	Bitte versuchen Sie den Schritt zum Zurücksetzen des Stehpults auf Seite 15.
△ ERR01	Überstromschutz	Überprüfen Sie, ob der Desktop überlastet ist, und setzen Sie den Vorgang zurück. Wenn das Problem weiterhin besteht, wenden Sie sich bitte an unseren Kundendienst, um weitere Hilfe zu erhalten.
△ ERR02		
△ ERR07	Verbindungsausnahme	Beobachten Sie, ob der Tisch geneigt ist, entfernen Sie die zerbrechlichen Wertsachen auf dem Tisch und setzen Sie den Vorgang zurück. Wenn das Problem weiterhin besteht, wenden Sie sich bitte an unseren Kundendienst, um weitere Hilfe zu erhalten.
△ ERR08		
△ ERR11	Stromausfallschutz des Controllers im Betrieb	Führen Sie den Reset-Vorgang durch. Wenn der Reset abnormal ist und der Fehler weiterhin besteht, wenden Sie sich bitte an unseren Kundendienst, um weitere Unterstützung zu erhalten.
△ ERR12	Kurzschlusschutz des Antriebs	
△ ERR13	Der Säulenhubschalter überschreitet den Grenzwert	
△ H01	Überhitzungsschutz	Bitte trennen Sie die Stromversorgung und kühlen Sie es 20 Minuten lang ab, bevor Sie es unter Strom setzen.
Kollisionsschutz	Der Schreibtisch hebt oder senkt sich nur für kurze Zeit.	Stellen Sie sicher, dass das Bedienfeld und der Rahmen stabil und fest montiert sind und nichts anderes schwingt. Wenn das Problem weiterhin besteht, lesen Sie den Abschnitt 'Auswahl der Rücksendeempfindlichkeit' auf Seite 18 und stellen Sie die Empfindlichkeit auf 'M1' ein, um die Empfindlichkeit zu verringern. Wenn das Problem weiterhin besteht, wenden Sie sich bitte an unseren Kundendienst, um weitere Hilfe zu erhalten.

Wenn Sie weitere Fragen haben oder weitere Unterstützung benötigen, zögern Sie bitte nicht, sich an unser engagiertes Support-Team zu wenden.

Email: **Contact@maidesite.de**

MAIDÉSITE

03

# Français

## Guide d'Utilisation du Panneau de Contrôle

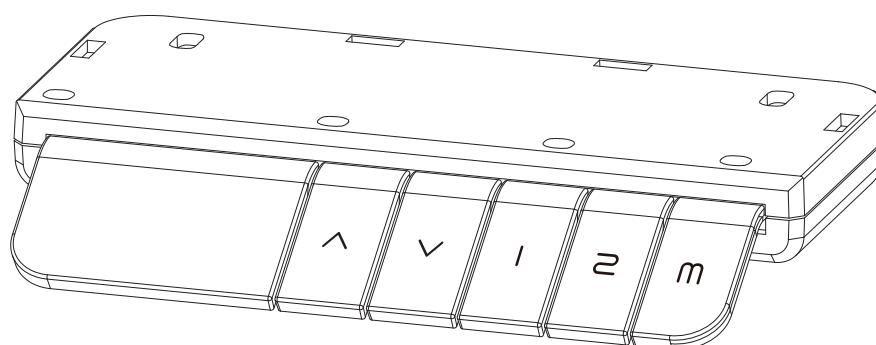

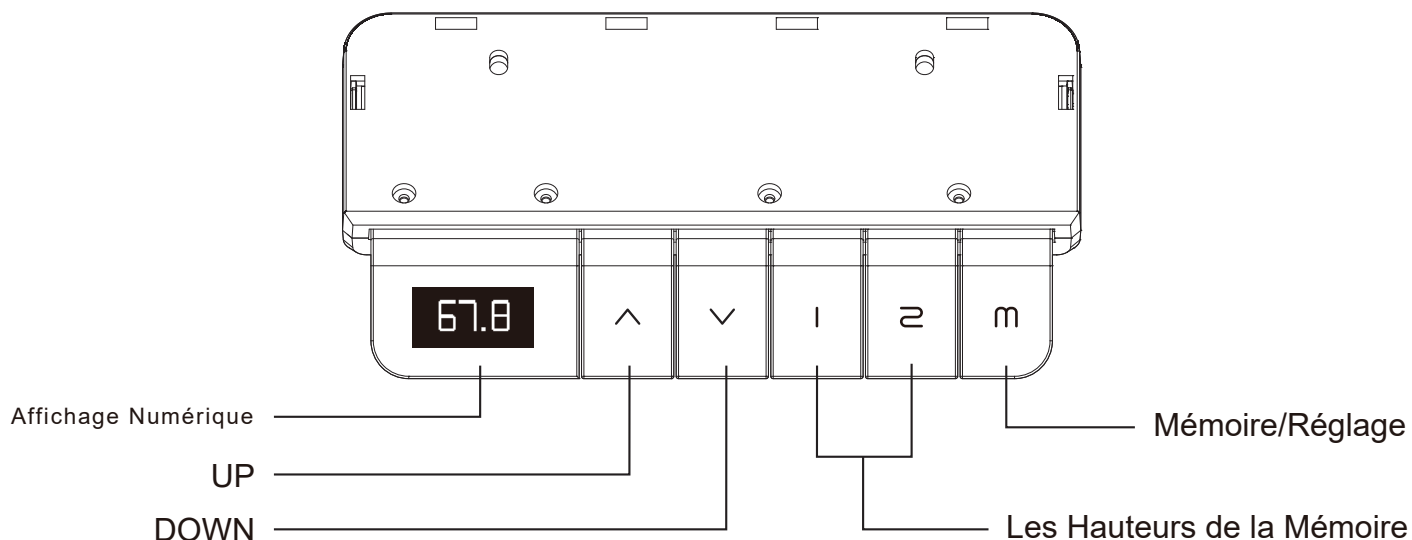

## ATTENTION

Pour la première fois que vous l'utilisez, veuillez d'abord réinitialiser. Pendant le processus de levage, veuillez assurer qu'il n'y a pas d'obstacles et que le bureau n'est pas près du mur. Et toutes les lignes sont assez longues pour que le bureau se déplace de haut en bas.

### Réinitialisation de la table de levage

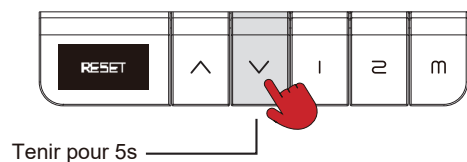

#### 1. Entrez dans le mode RST:

Maintenez la touche « $\nabla$ » pendant 5s pendant que le bureau est à la position la plus basse (sinon, abaissez d'abord le bureau). L'écran numérique affiche RST. Le système passe alors en mode RST.

#### 2. Quittez le mode RST:

Maintenez à nouveau la touche « $\nabla$ » enfoncée jusqu'à ce que le bureau se déplace légèrement vers le bas, puis légèrement vers le haut. L'écran affichera la hauteur actuelle. Le système quitte le mode RST.

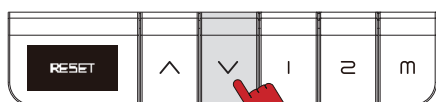
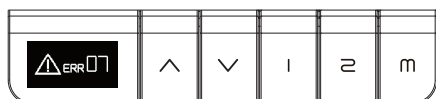

Tenir pour 5s

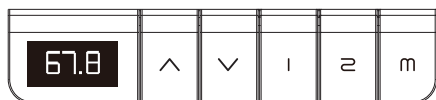

### Affichage des exceptions RST

#### Phénomène

Erreur anormale du contrôleur, l'écran affiche 'ERR07-ERR08' Même après avoir débranché puis rebranché l'alimentation l'affichage d'erreur persiste et aucune touche ne fonctionne.

#### Opération

Maintenez la touche « $\nabla$ » enfoncée pendant 5s, l'affichage numérique indique RST. Relâchez et maintenez à nouveau la touche « $\nabla$ » pour réinitialiser le bureau. (Cette opération s'applique également à la réinitialisation forcée. Lors de la réinitialisation forcée, abaissez le bureau réglable au niveau le plus bas.)

### Mode Mémoire

Utilisez la touche « $\wedge$ »/ « $\nabla$ » pour régler le bureau à la hauteur souhaitée. Appuyez sur la touche M et l'écran affichera « $\heartsuit$ ---». Avant la fin de la lecture de l'écran, sélectionnez et appuyez sur l'une des touches mémoire (touches numériques 1 ou 2).

L'écran affichera « $\heartsuit$ --1» ou « $\heartsuit$ --2» et la hauteur actuelle sera stockée sur cette touche.

Lors des opérations suivantes, appuyez simplement sur 1 ou 2 et le bureau se déplacera automatiquement en hauteur.

Configurer selon votre préférence.

Fonction du menu principal

Maintenez enfoncée la touche «m» pendant 1,5 secondes pour accéder au menu principal (avec une indication de progression, une fois la progression terminée, le menu principal s'affiche), Appuyez sur «^» et «v» pour tourner la page, et appuyez sur la touche «m» pour accéder au sous-menu correspondant.

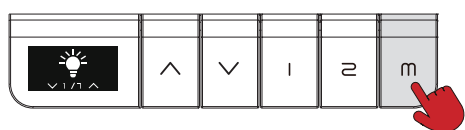
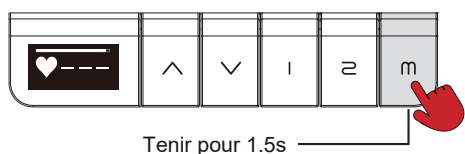

Fonction de réglage de la lumière

Appuyez sur la touche "m" pour accéder à l'interface de réglage de la lumière correspondante.

ALL **Mode de couleur des touches intégrales**

Appuyez sur la touche «m» pour accéder au mode de couleur des touches intégrales, puis entrez dans l'interface de réglage de la lumière. La touche «m» s'allumera avec différentes couleurs pour la sélection. Utilisez les touches «^» et «v» pour naviguer, appuyez sur «m» pour confirmer les réglages. Une fois les réglages terminés, retournez en arrière, l'écran affiche la hauteur.

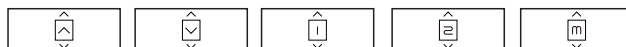

**Farbmodus für einzelne Tasten**

Entrer dans le menu de réglage de la lumière, utilisez les touches «^» et «v» pour choisir la touche pour laquelle vous voulez changer la lumière. La lumière correspondante de la touche s'allumera.

Appuyez ensuite sur la touche «m» pour entrer dans le mode de réglage de la couleur pour cette touche. Utilisez les touches «^» et «v» pour choisir la couleur désirée. Confirmez la couleur en appuyant sur la touche «m». Une fois la configuration terminée, revenez en arrière et l'écran affichera la hauteur.

Pour désactiver les lumières des touches intégrales ou des touches individuelles, répétez les étapes précédentes, choisissez  OFF, appuyez sur la touche «m» pour confirmer les paramètres, puis les lumières seront éteintes.

Pour les types de couleurs de lumière spécifiques, veuillez consulter le contenu de l'Annexe 1.

Rappel de la position assise

Appuyez sur la touche «m» pour accéder à l'interface de la fonction de rappel de sédentarité. Une fois dans l'interface de la fonction de rappel de sédentarité, appuyez sur les touches «^» et «v» pour naviguer et sélectionner le réglage du temps de rappel de sédentarité ou pour désactiver la fonction de rappel de sédentarité.

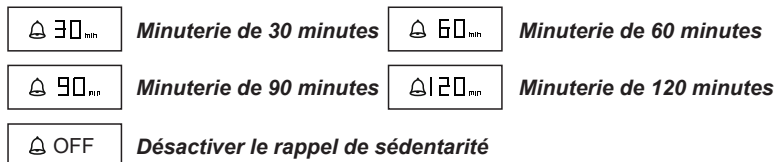

Une barre de progression de rappel de sédentarité est affichée en bas de l'écran. Lorsque le temps de rappel de sédentarité est écoulé, l'écran affiche et la télécommande vibre pour rappeler. (Le mode de vibration doit être activé à l'avance, la durée de la vibration est d'environ 30 secondes). Le bouton de montée clignote en rouge pour rappeler. Une fois que le bureau réglable a atteint une hauteur supérieure à 100 cm, le compteur de temps de sédentarité est réinitialisé. Lorsque la hauteur du bureau descend en dessous de 100 cm, le compteur de temps de sédentarité recommence. Si l'utilisateur ne lève pas le bureau après un rappel, la télécommande ne vibrera pas à nouveau. L'écran de la télécommande affichera continuellement et les «^» deviendront rouges pour rappeler à l'utilisateur de se lever. Pour désactiver la fonction de rappel de sédentarité, répétez les étapes ci-dessus, choisissez  OFF, appuyez sur la touche "m" pour confirmer, puis la désactivation réussie.

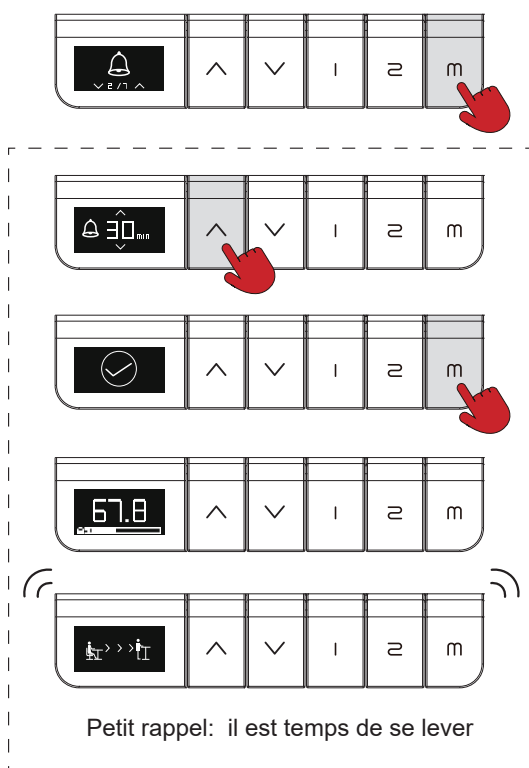
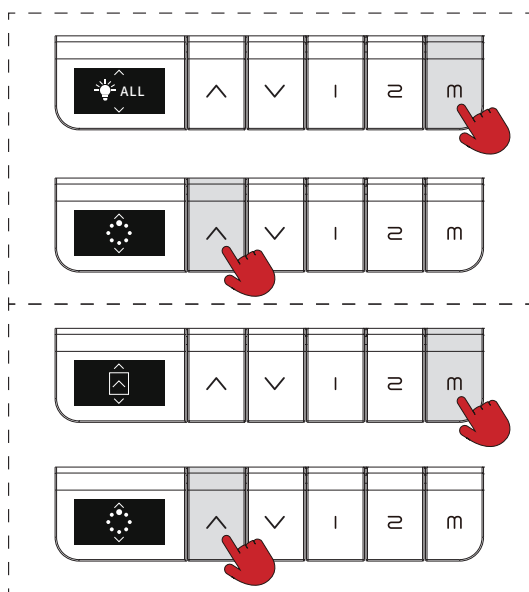

## Configurer selon votre préférence.

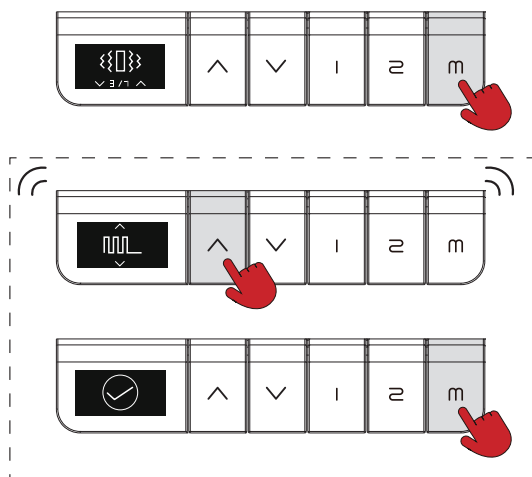

### Fonction de sélection de vibration

Appuyez sur la touche «m» pour accéder à l'interface de sélection de vibration correspondante.

Appuyez sur les touches « ^ » et « v » pour parcourir les options de vibration.

Appuyez sur la touche «m» pour confirmer les paramètres. Une fois les paramètres définis, revenez en arrière et l'écran affiche la hauteur.

 **Trois courts et un long vibrations**

 **Vibration uniforme**

 OFF **Désactiver la fonction de vibration**

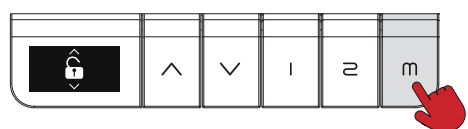
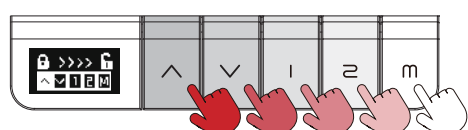
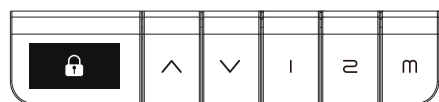
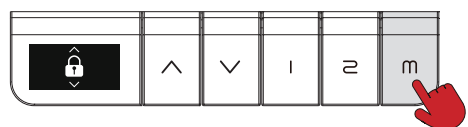
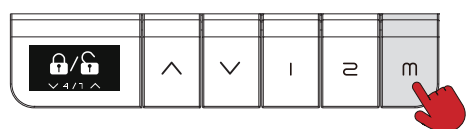

### Verrouillage pour enfants

 **Verrouiller**

#### Etapes de verrouillage

Appuyez sur la touche «m» pour accéder à l'interface de la fonction de verrouillage pour enfants de la télécommande. Utilisez les touches « ^ » et « v » pour naviguer, sélectionnez l'icône de verrouillage, puis appuyez sur la touche «m» pour confirmer les paramètres.

Une fois les paramètres définis, revenez en arrière et l'écran affiche la hauteur.

 **Déverrouiller**

#### Etapes de déverrouiller

1. Appuyez sur n'importe quelle touche pour afficher le schéma de déverrouillage, suivez le schéma pour appuyer sur les touches dans l'ordre indiqué et suivez les indications des voyants lumineux des touches pour déverrouiller. Vous pouvez revenir à l'état d'affichage de la hauteur de l'écran, avec les fonctions de montée et de descente actuellement limitées.

2. Répétez l'opération pour accéder à l'interface de la fonction de verrouillage pour enfants de la télécommande. Dans cette interface, sélectionnez l'icône de déverrouillage.

Un message de confirmation apparaîtra une fois le déverrouillage réussi.

### Fonction de limite de hauteur

Une fois que le bureau réglable est monté ou descendu à la hauteur souhaitée pour définir la hauteur maximale ou minimale, appuyez sur la touche «m» pour accéder à l'interface de la fonction de limite de hauteur correspondante.

Utilisez les touches « ^ » et « v » pour parcourir et sélectionner la hauteur maximale/minimale souhaitée ou pour annuler simultanément les hauteurs maximale et minimale.

Appuyez sur la touche «m» pour confirmer les paramètres. Une fois les paramètres définis, revenez en arrière et l'écran affiche la hauteur.

 MAX **Hauteur Max**

 MIN **Hauteur Min**

 OFF **Annuler la limite de hauteur maximale et minimale**

## Configurer selon votre préférence.

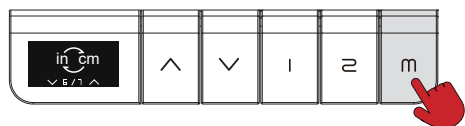

### Fonction de chargement d'unité

Appuyez sur la touche «m» pour accéder à l'interface de la fonction de changement d'unité. Utilisez les touches « ^ » et « v » pour parcourir et sélectionner l'unité que vous souhaitez afficher, puis appuyez sur la touche «m» pour confirmer les paramètres. Une fois les paramètres définis, revenez en arrière et l'écran affichera la valeur de la hauteur dans l'unité correspondante.

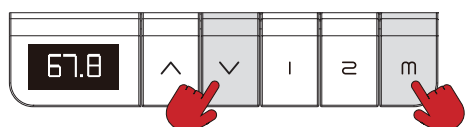

Appuyez simultanément sur

### Fonction du sous-menu

Appuyez simultanément sur les touches « v » et «m» pour accéder au sous-menu

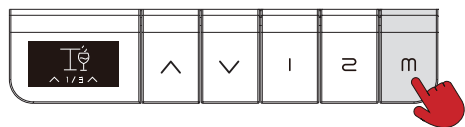

### Fonction de sélection de la sensibilité de recul en cas d'obstacle

Appuyez sur la touche «m» pour accéder à l'interface de la fonction de sélection de la sensibilité de recul en cas d'obstacle. Utilisez les touches « ^ » et « v » pour parcourir et sélectionner la sensibilité souhaitée, puis appuyez sur la touche «m» pour confirmer les paramètres. Une fois les paramètres définis, revenez en arrière.

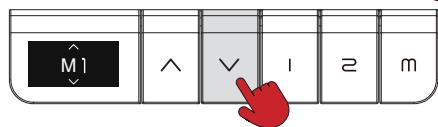

### Fonction de sélection du mode d'exécution de la mémoire de position

Appuyez sur la touche «m» pour accéder à l'interface de la fonction de sélection du mode d'exécution de la mémoire de position. Utilisez les touches « ^ » et « v » pour parcourir et sélectionner le mode d'exécution de la mémoire de position souhaité, puis appuyez sur la touche «m» pour confirmer les paramètres. Une fois les paramètres définis, revenez en arrière et l'écran affiche la hauteur.

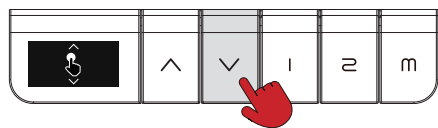
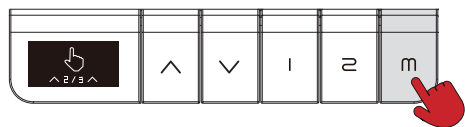

Réglage d'usine par défaut est en mode continu.

### Annexe 1: Types de couleurs de lumière

	Bleu		Blanc
	Bleu-vert		Vert
	Rouge indien		Couleur de lumière chaude
	Violet	OFF	éteindre les lumières
	Orange foncé		Retourner à l'écran précédent

## Q & A

Mode de protection		
Code d'Erreur	Descriptif	Solution
△ RESET	RESET	Veillez essayer les étapes de réinitialisation du bureau réglable à la page 20 pour résoudre le problème.
△ ERR01	Protection contre les surintensités	Vérifiez si le bureau est surchargé et effectuez une réinitialisation. Si le problème persiste, veuillez contacter notre équipe de service clientèle pour obtenir une assistance supplémentaire.
△ ERR02		
△ ERR07	Connexion anormale	Vérifiez si le bureau est incliné, retirez les objets fragiles et précieux de la table, effectuez une réinitialisation. Si le problème persiste, veuillez contacter notre équipe de service clientèle pour obtenir une assistance supplémentaire.
△ ERR08		
△ ERR11	Protection contre les coupures de courant pendant le fonctionnement du contrôleur	Effectuez une réinitialisation. Si la réinitialisation échoue et que l'erreur persiste, veuillez contacter notre équipe de service clientèle pour obtenir une assistance supplémentaire.
△ ERR12	Protection contre les courts-circuits du moteur	
△ ERR13	Dépassement de la limite de course du pilier	
△ H01	Protection contre la surchauffe	Veillez débrancher l'alimentation et laisser refroidir pendant 20 minutes avant de la rallumer et de l'utiliser.
Protection anti-collision	Le bureau ne peut monter ou descendre que d'un petit segment à chaque fois	Assurez-vous que le boîtier de commande et le cadre sont installés de manière stable et solide, sans aucun mouvement perceptible. Si le problème persiste, veuillez consulter la section «Sensibilité de recul en cas d'obstacle» à la page 23 et régler la sensibilité sur «M1» pour réduire la sensibilité. Si le problème persiste, veuillez contacter notre équipe de service clientèle pour obtenir une assistance supplémentaire.

Si vous avez d'autres questions ou besoin d'une assistance supplémentaire, n'hésitez pas à contacter notre équipe de support dédiée.

Email: **Contact@maidesite.fr**



MAIDESITE

03

# Español

## Guía de Usuario del Panel de Control

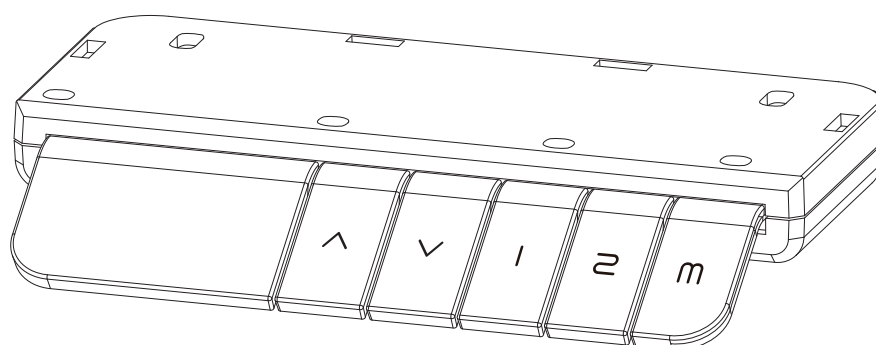

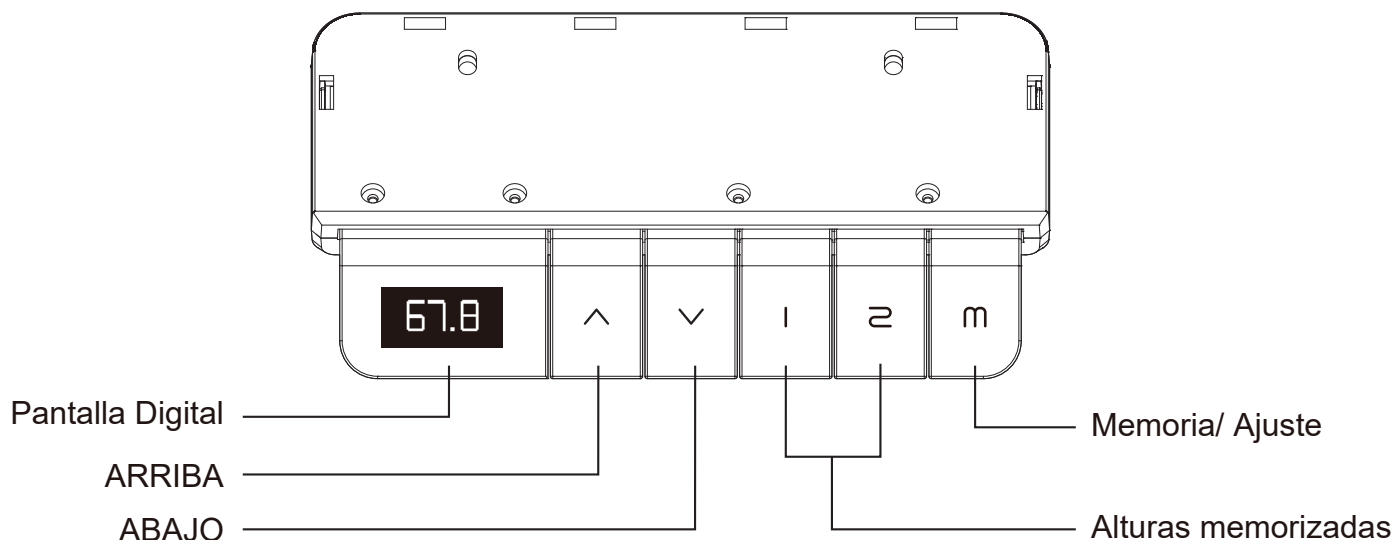

**PRECAUCIÓN**

Asegúrese de que ningún objeto (paredes) interrumpa el movimiento de la mesa, y que todos los cables de los dispositivos pertinentes sean lo suficientemente largos.

## Restablecimiento del escritorio elevable

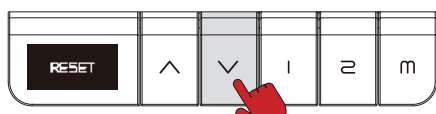

Mantenga durante 5s

### 1. Entrar en estado de reinicio

Cuando el escritorio esté en la posición más baja, mantenga presionado el botón « $\checkmark$ » durante 5 segundos. La pantalla mostrará «RESET» para indicar que ha entrado en el estado de reinicio.

### 2. Salir del estado de reinicio:

Mantenga presionado nuevamente el botón « $\checkmark$ ». El escritorio descenderá un poco y luego volverá a subir un poco. La pantalla mostrará nuevamente la altura, indicando que ha salido del estado de reinicio.

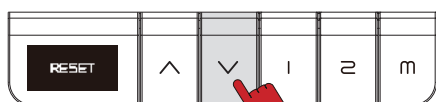
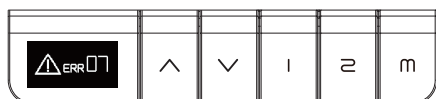

Mantenga durante 5s

## Visualización anormal de reinicio

### Síntoma:

El controlador muestra un error anormal, la pantalla muestra «ERR07-ERR08». Incluso después de desconectar y volver a conectar la alimentación, el error persiste y no responde a ningún botón.

### Solución:

Mantenga presionado el botón « $\checkmark$ » durante 5 segundos. La pantalla mostrará «RESET». Suelte el botón y presione nuevamente el botón « $\checkmark$ ». El escritorio se reiniciará. (Nota: Esta operación también se aplica al reinicio forzado.

Antes de realizar un reinicio forzado, asegúrese de que el escritorio esté en su posición más baja.)

## Establecimiento de posiciones memorizadas

Use los botones « $\wedge$ » o « $\checkmark$ » para ajustar el escritorio a la altura deseada que desea memorizar. Presione el botón «m», la pantalla mostrará «♥- - -». Antes de que finalice la lectura de números, seleccione y presione un botón de memoria (teclas numéricas 1/2), entonces, la pantalla mostrará «♥- - 1/2».

La posición actual se memorizará.

En el futuro, simplemente presione 1/2 para que el escritorio se eleve o descienda automáticamente a la altura deseada.

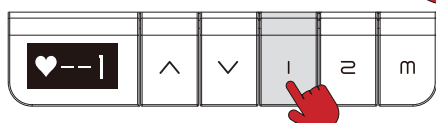
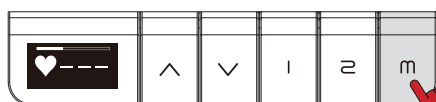
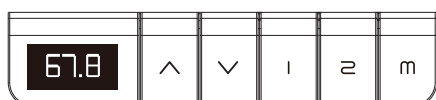

Las siguientes configuraciones se pueden ajustar según las preferencias personales

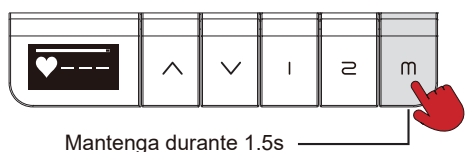

Mantenga durante 1.5s

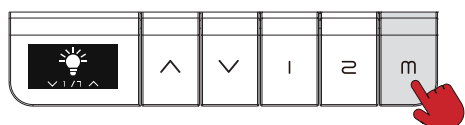

Funciones del menú principal

Mantenga presionada el botón «m» durante 1,5 segundos para acceder al menú principal. (Se mostrará una barra de progreso y, una vez finalizada, ingresará al menú principal.) Navegue por las páginas usando los botones « ^ » y « v », y presione el botón « m » para acceder a los submenús correspondientes.

Función de ajuste de la luz

Presione el botón «m» para acceder a la interfaz de ajuste de la luz correspondiente.

ALL **Modo de color de todos los botones**

Presione el botón «m» para ingresar al modo de color de todos los botones. En la interfaz de ajuste de luz, el botón «m» se iluminará en diferentes colores para su selección. Navegue por las opciones de color usando los botones « ^ » y « v » y presione el botón «m» para confirmar la configuración. Una vez finalizada la configuración, volverá a la pantalla principal, mostrando la altura actual del escritorio.



**Modo de color de un botón específico**

Entra en la pantalla de ajuste de luz y utiliza los botones « ^ » y « v » para navegar y seleccionar el botón que se desea cambiar de color. La luz correspondiente a ese botón se encenderá. Luego, se presiona el botón «m» para ingresar al modo de ajuste de color para ese botón. Se utilizan los botones « ^ » y « v » para navegar por las opciones de color y el botón seleccionado mostrará diferentes colores para que se elijan. Una vez confirmado el color deseado, se presiona el botón «m» para confirmar la configuración. Después de completar la configuración, se regresa y la pantalla mostrará la altura. Para desactivar la iluminación de todos los botones o de un botón específico, se repiten los pasos anteriores correspondientes y, al finalizar, se selecciona  OFF y se presiona el botón "M" para confirmar la configuración y apagar la luz. Para conocer los tipos específicos de colores de luz, se consulta el contenido del Apéndice 1.

Función de recordatorio de sedentarismo

Presione el botón «m» para acceder a la interfaz de la función de recordatorio de sedentarismo. Una vez en la pantalla de la función de recordatorio de sedentarismo, use los botones « ^ » y « v » para navegar por las opciones. Seleccione configurar el tiempo de recordatorio de sedentarismo o desactivar la función de recordatorio de sedentarismo.

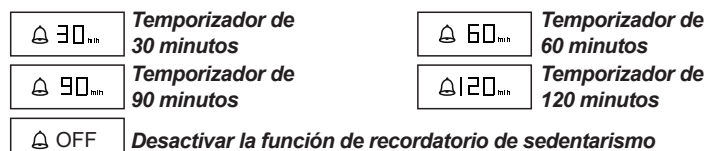

En la parte inferior de la pantalla, se visualiza una barra de progreso del recordatorio de sedentarismo. Cuando llegue el tiempo de recordatorio de sedentarismo, la pantalla mostrará y el controlador vibrará para recordarle (el modo de vibración debe estar activado previamente, la vibración durará aproximadamente 30 segundos), y el botón de subida parpadeará en luz roja para recordarle.

Una vez que el escritorio se eleve por encima de los 100 cm, el contador de tiempo de sedentarismo se reiniciará.

Cuando el escritorio descienda por debajo de los 100 cm de altura, se reiniciará el conteo de tiempo.

Si el usuario no eleva el escritorio después de una notificación, el controlador no vibrará nuevamente para recordarle.

La pantalla del controlador seguirá mostrando y el botón « ^ » se volverá rojo, recordando al usuario que se levante.

Para desactivar la función de recordatorio de sedentarismo, repita los pasos anteriores, seleccione  OFF y presione el botón "m" y la cancelación será exitosa.

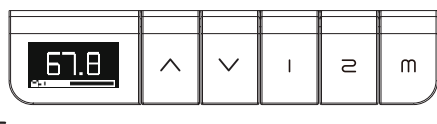
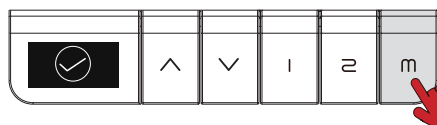
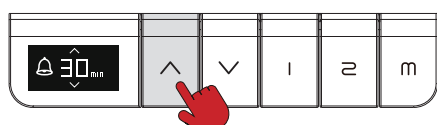
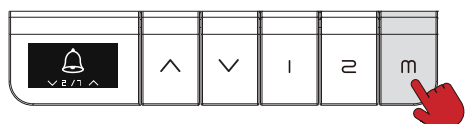
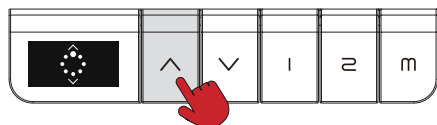
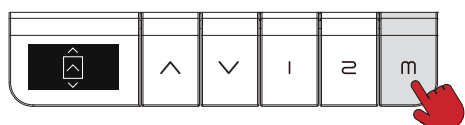
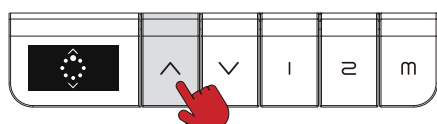
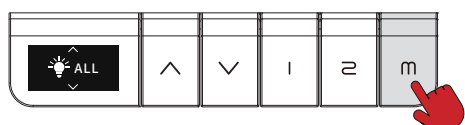

Llega el tiempo del recordatorio de sedentarismo

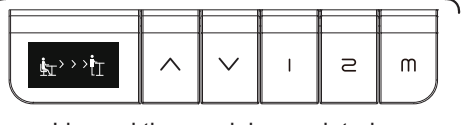

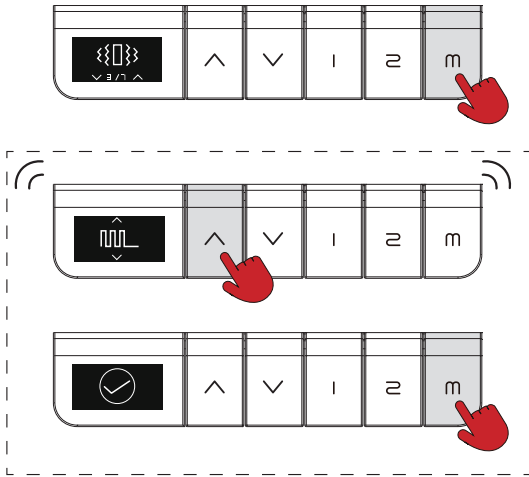

Las siguientes configuraciones se pueden ajustar según las preferencias personales



Función de selección de vibración

Presione el botón «m» para acceder a la pantalla de selección de vibración correspondiente. Utilice los botones « ^ » y « v » para navegar por las opciones. Elija el modo de vibración deseado y presione el botón «m» para confirmar la configuración. Una vez completada la configuración, regrese y la pantalla mostrará la altura.

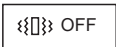
-  **Tres cortas y una larga vibración**
-  **Vibración uniforme**
-  OFF **Desactivar la función de vibración**



Función de bloqueo de seguridad del controlador manual

-  **Bloquear**

Pasos para bloquear

Presione el botón «m» para acceder a la pantalla de bloqueo de seguridad del controlador manual correspondiente. Utilice los botones « ^ » y « v » para navegar por las opciones. Seleccione el ícono de bloqueo y presione el botón «m» para confirmar la configuración. Una vez completada la configuración, regrese y la pantalla mostrará la altura.

-  **Desbloquear**

Pasos para desbloquear

1. Después de presionar cualquier botón, aparecerá un icono de desbloqueo. Siga la secuencia de botones y las indicaciones de las luces en la ilustración para desbloquear. Puede regresar al estado de visualización de la altura en pantalla, con las restricciones de elevación y descenso actuales.
2. Repita el proceso de ingresar al menú principal y luego acceda a la pantalla correspondiente de bloqueo de seguridad del controlador. En esta pantalla, seleccione el icono de desbloqueo. Se mostrará una confirmación una vez que se haya desbloqueado con éxito.

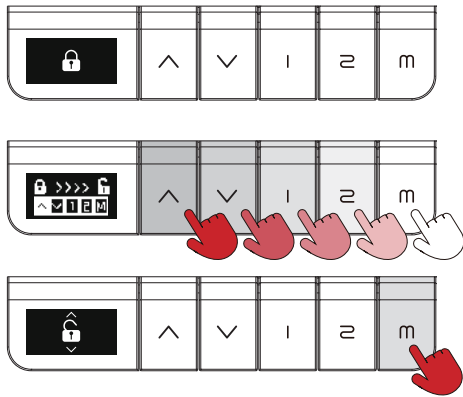

Función de límites superior e inferior

Eleve o descienda el escritorio a la altura máxima o mínima deseada que desee configurar y luego presione el botón «m» para acceder a la pantalla de la función de límites superior e inferior correspondiente. Use los botones « ^ » y « v » para desplazarse por las opciones. Seleccione la altura deseada para el límite superior/inferior o desactive simultáneamente los límites superior e inferior. Presione el botón «m» para confirmar la configuración. Una vez completada la configuración, regrese y la pantalla mostrará la altura.

-  MAX **Upper Limit**
-  MIN **Lowest Limit**
-  OFF **Delete height limits**

Las siguientes configuraciones se pueden ajustar según las preferencias personales

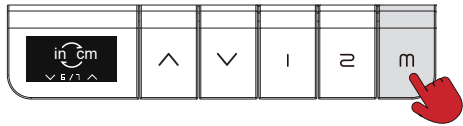

Foncion de selección de vibration

Presione el botón «m» para acceder a la pantalla de selección de vibración correspondiente. Utilice los botones « ^ » y « v » para navegar por las opciones. Elija el modo de vibración deseado y presione el botón «m» para confirmar la configuración. Una vez completada la configuración, regrese y la pantalla mostrará la altura.

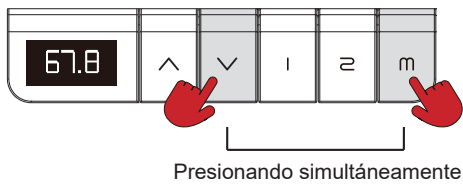

Función de menú secundario

Presione simultáneamente los botones « v » y «m» para acceder al menú secundario.

Función de selección de sensibilidad de retroceso al encontrar resistencia

Presione el botón «m» para acceder a la pantalla de selección de sensibilidad de retroceso al encontrar resistencia. Use los botones « ^ » y « v » para desplazarse por las opciones. Seleccione la sensibilidad deseada y presione el botón «m» para confirmar la configuración. Una vez completada la configuración, regrese.

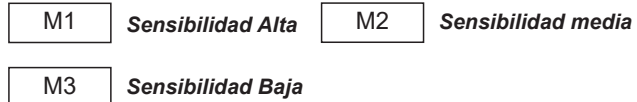
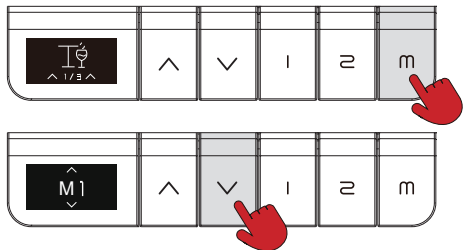

Función de selección de modo de funcionamiento de la posición memorizada

Presione el botón «m» para acceder a la pantalla de selección de modo de funcionamiento de la posición memorizada. Use los botones « ^ » y « v » para desplazarse por las opciones. Seleccione el modo de funcionamiento de la posición de memoria deseado y presione el botón «M» para confirmar la configuración. Una vez completada la configuración, regrese y la pantalla mostrará la altura.

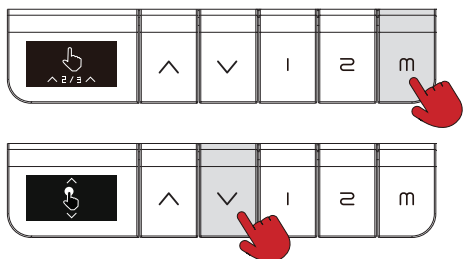

La configuración predeterminada es movimiento continuo.

Apéndice 1: Tipos de Colores de Luz			
	Azul		Blanco
	Cian		Verde
	Rojo indio		Luz cálida
	Violeta	OFF	Apagar luz
	Naranja oscuro		Volver a la interfaz anterior

## Q & A

Modo protegido		
Código de error	Explicar	Modo de proceso
△ RESET	Modo de reinicio	Pruebe el paso Restablecer el escritorio de pie en la página 25.
△ ERR01	Protección contra la sobretensión	Compruebe si el escritorio está sobrecargado y restablezca la operación. Si el problema persiste, comuníquese con nuestro equipo de servicio al cliente para obtener más ayuda.
△ ERR02		
△ ERR07	Excepción de conexión	Observe si la mesa está inclinada, limpie los frágiles objetos de valor que haya sobre la mesa y reinicie la operación. Si el problema persiste, comuníquese con nuestro equipo de servicio al cliente para obtener más ayuda.
△ ERR08		
△ ERR11	Protección contra pérdida de energía del controlador en funcionamiento.	Realice la operación de reinicio. Si el reinicio es anormal y el error continúa, si el problema persiste, comuníquese con nuestro equipo de servicio al cliente para obtener más ayuda.
△ ERR12	Protección contra cortocircuitos del variador	
△ ERR13	El interruptor de carrera de columna supera el valor límite	
△ H01	Protección contra el sobrecalentamiento	Desconecte la fuente de alimentación y déjela enfriar durante 20 minutos antes de la electrificación.
Protección contra colisiones	El escritorio se eleva o se baja solo durante un corto período de tiempo.	Asegúrese de que el panel de control y el marco estén estables y firmemente instalados, sin que nada más se balancee. Si el problema persiste, consulte la sección «Selección de sensibilidad de retorno» en la página 28 y ajuste la sensibilidad a «M1», reduciendo la sensibilidad. Si el problema persiste, comuníquese con nuestro equipo de servicio al cliente para obtener más ayuda.

Si tiene alguna pregunta adicional o necesita más ayuda, no dude en ponerse en contacto con nuestro equipo de soporte especializado.

Email: **Contact@maidesite.es**

MAIDESITE

03

# Italien

Guida per l'Uso del  
Pannello di Controllo

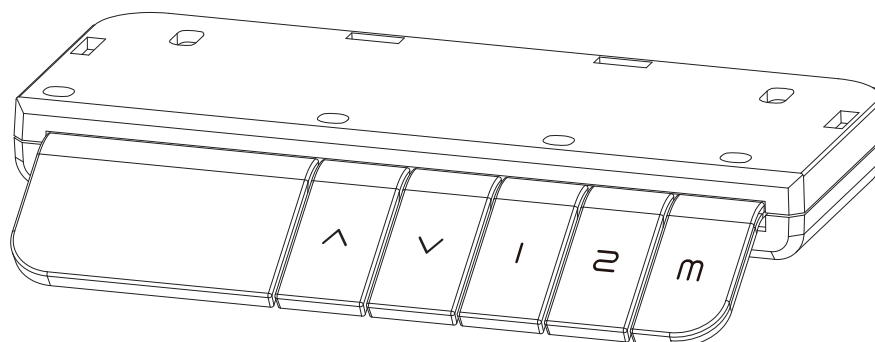

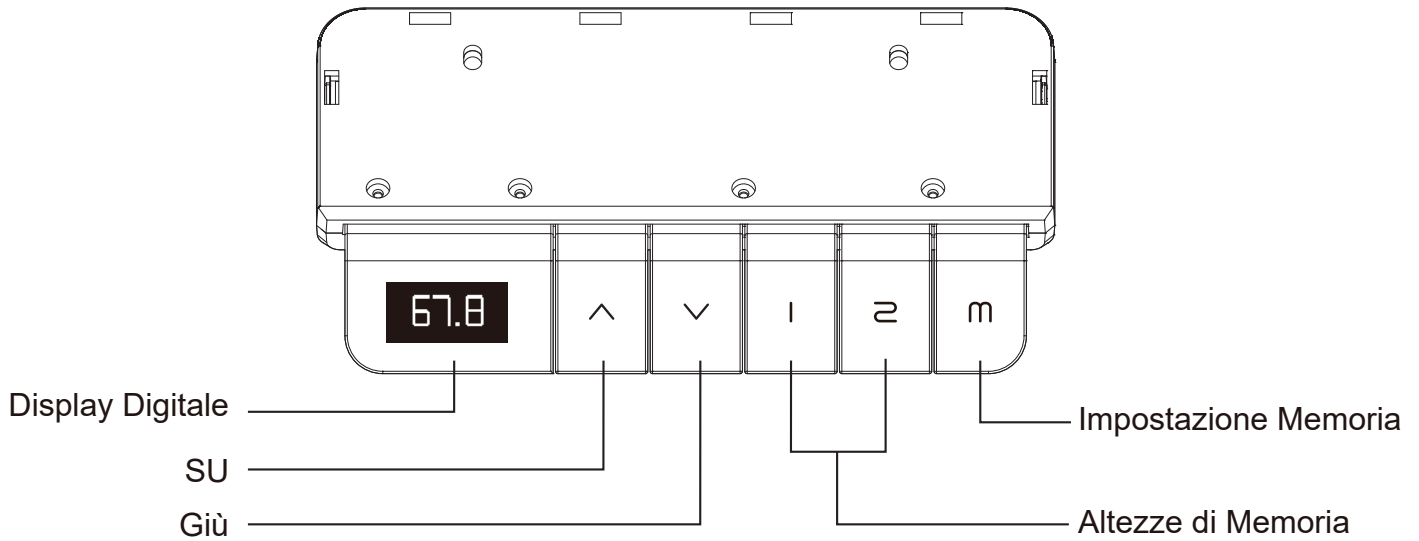

**ATTENZIONE**

Assicurarsi che non vi siano oggetti (pareti) che ostacolano il movimento del tavolo e che tutti i cavi dell'apparecchiatura interessati siano sufficientemente distanti.

**Reset del tavolo di sollevamento**

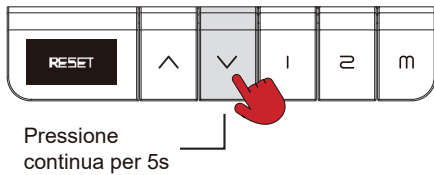

**1. Entrare nello stato di reset:**

Quando il tavolo è nella posizione più bassa, premere a lungo "v" per 5 secondi; il display digitale mostra RESET e entra nello stato di reset.

**2. Uscire dallo stato di reset:**

Premere di nuovo a lungo "v", il tavolo cadrà per un breve tratto, seguito da un breve tratto di risalita. Il display digitale mostra l'altezza del display e esce dallo stato di reset.

**Visualizzazione del reset anomalo**

**Fenomeno**

Il controllore segnala un errore anomalo e sullo schermo viene visualizzato "ERR07-ERR08". Anche dopo aver scollegato e ricollegato l'alimentazione, la visualizzazione dell'errore rimane e la pressione di qualsiasi tasto non funziona.

**Funzionamento**

Premere a lungo "v" per 5 secondi, lo schermo visualizza "RESET", rilasciare il tasto e premere nuovamente "v" per eseguire il reset. (Nota: questa operazione è applicabile anche al reset forzato; per il reset forzato, abbassare prima il tavolo di sollevamento al punto più basso).

**Impostazione della posizione di memoria**

Con i tasti "^" / "v", regolare il tavolo di sollevamento all'altezza della posizione che si desidera memorizzare e premere il tasto M, il display visualizza "♥- -", prima della fine della lettura, selezionare e premere uno dei tasti di memoria (tasto numerico 1/2), il display visualizza "♥- - 1/2" e la posizione attuale viene memorizzata. Nelle operazioni successive è sufficiente premere 1/2 e il tavolo si solleverà automaticamente all'altezza della posizione desiderata.

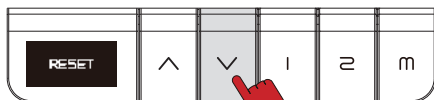
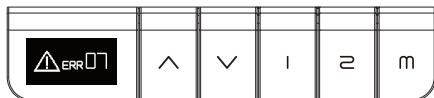

Pressione continua per 5s

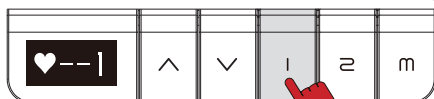
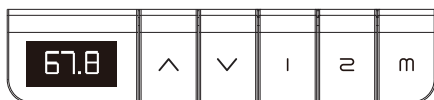



Le seguenti impostazioni si basano su preferenze personali

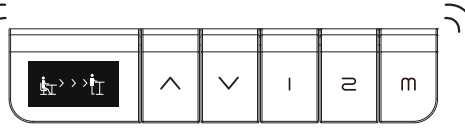
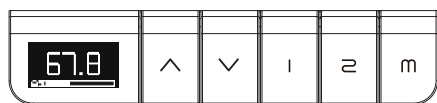
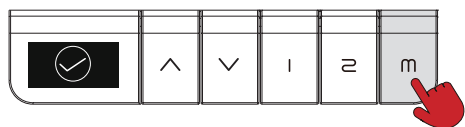
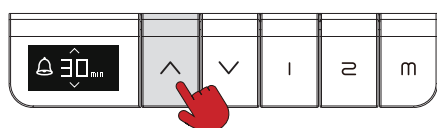
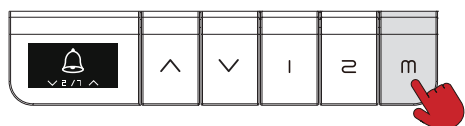
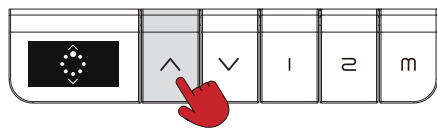
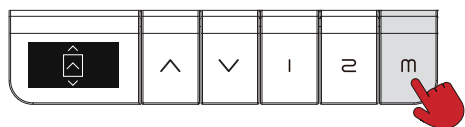
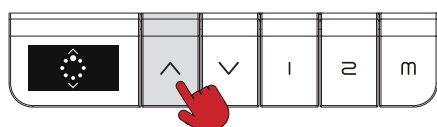
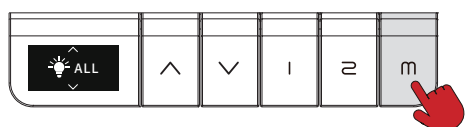
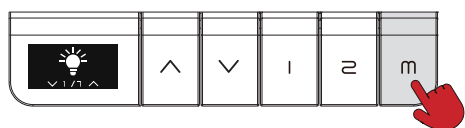
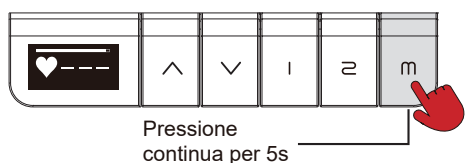

è arrivato il promemoria sedentario

Funzioni del menu principale

Tenere premuto il tasto "m" per 1,5 secondi per accedere al menu principale. (Viene visualizzata una barra di avanzamento, che viene letta per accedere al menu principale). Premere " ^ " e " v " per sfogliare le pagine, premere il tasto " m " per accedere al sottomenu corrispondente.

Funzione di regolazione della luce

Premere il tasto "m" per accedere all'interfaccia della funzione di regolazione della luce.

ALL **Modalità tutti i colori del tasto**

Premere il tasto "m" per accedere alla modalità tutti i colori del tasto, entrare nell'interfaccia di regolazione della luce, il tasto "m" illuminerà diversi colori per la selezione.

Premere " ^ " e " v " per sfogliare le pagine, premere il tasto "m" per confermare l'impostazione; al termine dell'impostazione, sullo schermo viene visualizzata l'altezza.



**Modalità colore singolo del tasto**

Entrare nell'interfaccia di regolazione della luce, premere " ^ " e " v " per scorrere la pagina e selezionare il tasto che si desidera attivare, la luce del tasto corrispondente si accenderà. Premere di nuovo "m" per accedere alla modalità di regolazione del colore del tasto, premere " ^ " e " v " per sfogliare le pagine; il tasto si illuminerà di diversi colori per la selezione.

Dopo aver confermato il colore, premere il tasto "m" per confermare l'impostazione; al termine dell'impostazione, lo schermo mostra l'altezza. Per annullare la luce a tutti i colori del tasto o la luce a colore singolo del tasto, ripetere i passaggi corrispondenti di cui sopra, scegliere  OFF di premere il tasto "m" per confermare l'impostazione, la luce viene spenta. Per il tipo specifico di colore della luce, fare riferimento al contenuto della Tabella 1.

Funzione di promemoria della sedentarietà

Premere il tasto "m" per accedere all'interfaccia della funzione di promemoria della sedentarietà. Dopo essere entrati nell'interfaccia della funzione promemoria sedentarietà, premere " ^ " e " v " per sfogliare le pagine. Selezionare per impostare gli orari del promemoria o per disattivare la funzione di promemoria.

30<sub>min</sub> **A tempo di 30 minuti**       60<sub>min</sub> **A tempo di 60 minuti**

90<sub>min</sub> **A tempo di 90 minuti**       120<sub>min</sub> **A tempo di 120 minuti**

OFF **Disattivazione della funzione di promemoria sedentarietà**

Nella parte inferiore dello schermo viene visualizzata una barra di avanzamento del promemoria sedentarietà. Quando arriva il momento del promemoria per la sedentarietà, lo schermo visualizza e la pulsantiera manuale ricorda con la vibrazione (la modalità vibrazione deve essere attivata in anticipo, il tempo di vibrazione è di circa 30 secondi) e il pulsante di salita lampeggia con luce rossa per ricordare. Quando l'altezza del tavolo supera i 100 cm, il tempo di sedentarietà viene azzerato.

Quando il tavolo scende sotto i 100 cm, il timer riparte.

Se l'utente non alza il tavolo dopo un richiamo, la pulsantiera non ripeterà il richiamo con vibrazione, lo schermo della pulsantiera continuerà a visualizzare , e " ^ " diventerà rosso per ricordare all'utente di alzarsi.

Se si desidera annullare la funzione di promemoria per la sedentarietà, ripetere i passaggi precedenti per selezionare  OFF, premere il tasto "m" e l'annullamento avrà successo.

Le seguenti impostazioni si basano su preferenze personali

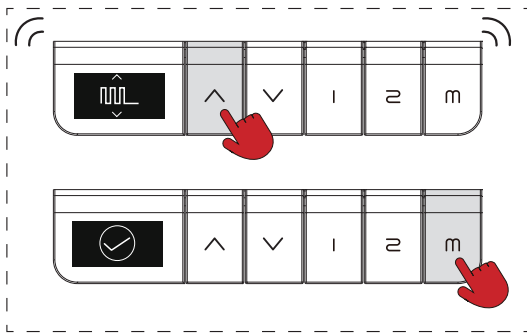

Funzione di selezione della vibrazione

Funzione di selezione della vibrazione  
Premere il tasto "m" per accedere all'interfaccia della funzione di selezione della vibrazione.  
Premere i tasti " ^ " e " v " per sfogliare le pagine, selezionare la modalità di vibrazione desiderata, premere il tasto "m" per confermare l'impostazione; al termine dell'impostazione, sullo schermo viene visualizzata l'altezza.

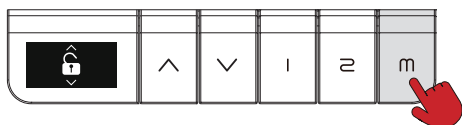
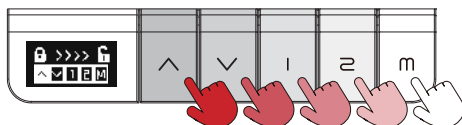
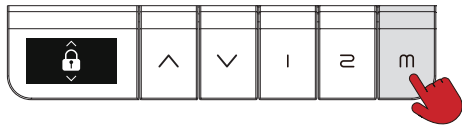
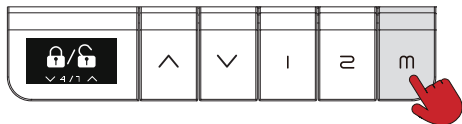
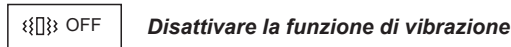

Funzione di blocco bambini della pulsantiera



**Procedura di blocco**  
Premere il tasto "m" per accedere all'interfaccia della funzione di blocco bambini della pulsantiera corrispondente.  
Premere i tasti " ^ " e " v " per sfogliare le pagine, selezionare l'icona del blocco, premere il tasto "m" per confermare l'impostazione e, al termine dell'impostazione, sullo schermo viene visualizzata l'altezza.



**Passi per lo sblocco**  
1. Dopo aver premuto un tasto qualsiasi, apparirà lo schema di sblocco; seguire la sequenza dei tasti nello schema e le indicazioni luminose dei tasti per sbloccare. È possibile tornare alla schermata per visualizzare lo stato dell'altezza, le limitazioni attuali di sollevamento e abbassamento.  
2. Ripetere l'operazione per entrare nell'interfaccia della funzione principale, entrare nell'interfaccia della funzione di blocco bambini della pulsantiera manuale corrispondente, selezionare l'icona di sblocco, dopo l'esito positivo dello sblocco viene visualizzato un avviso.

Funzioni di limite superiore e inferiore

Dopo aver sollevato il tavolo all'altezza limite più alta o più bassa che si desidera impostare, premere il tasto "m" per accedere all'interfaccia della funzione limite superiore e inferiore corrispondente.  
Premere " ^ " e " v " per sfogliare le pagine, selezionare l'altezza del limite superiore/inferiore che si desidera impostare o annullare l'altezza del limite superiore e inferiore allo stesso tempo, premere il tasto "m" per confermare l'impostazione. Al termine dell'impostazione, sullo schermo viene visualizzata l'altezza.



Le seguenti impostazioni si basano su preferenze personali

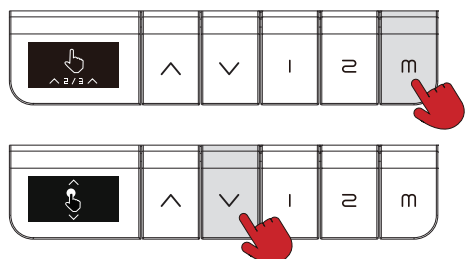
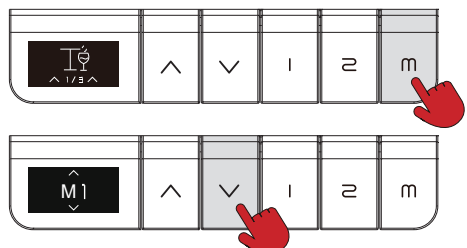
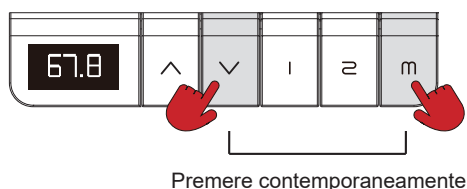
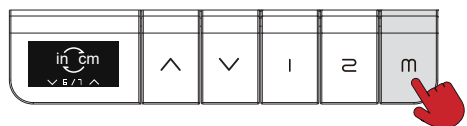

Funzione di commutazione dell'unità

Premere il tasto "m" per accedere all'interfaccia della funzione di commutazione dell'unità corrispondente. Premere i tasti "∧" e "∨" per sfogliare le pagine, selezionare l'unità che si desidera visualizzare, premere il tasto "m" per confermare l'impostazione; al termine dell'impostazione, sullo schermo viene visualizzato il valore dell'altezza dell'unità corrispondente.



Funzioni del sottomenu

Premere contemporaneamente i tasti "∨" e m per accedere al sottomenu.

Funzione di selezione della sensibilità

Premere il tasto "m" per accedere all'interfaccia di selezione della sensibilità del dorso di blocco corrispondente. Premere i tasti "∧" e "∨" per sfogliare le pagine e selezionare la sensibilità desiderata. Premere il tasto "m" per confermare l'impostazione e tornare indietro al termine della stessa.

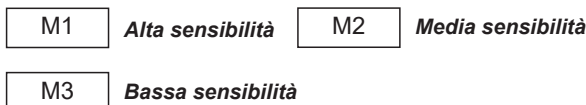

Funzione di selezione della modalità di funzionamento della posizione di memoria

Premere il tasto "m" per accedere all'interfaccia di selezione della modalità di funzionamento della posizione di memoria corrispondente. Premere i tasti "∧" e "∨" per sfogliare le pagine, selezionare la modalità di funzionamento della posizione di memoria che si desidera selezionare, premere il tasto "m" per confermare l'impostazione e, al termine dell'impostazione, sullo schermo viene visualizzata l'altezza.

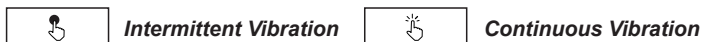

L'impostazione predefinita è il movimento continuo.

Tabella 1: Tipo dei colori della luce

	Blu		Bianco
	Ciano		Verde
	Rosso indiano		Colori caldi
	Viola	OFF	Spegnere la luce
	Arancione scuro		Tornare alla schermata precedente

## Q & A

Modalità protetta		
Codice errore	Spiegare	Modalità di processo
△ RESET	Modalità di ripristino	Provare il passaggio Reset scrivania in piedi a pagina 30.
△ ERR01	Protezione da sovracorrente	Controlla se il desktop è sovraccarico e ripristina l'operazione. Se il problema persiste, contatta il nostro servizio clienti per ulteriore assistenza.
△ ERR02		
△ ERR07	Eccezione di connessione	Osserva se il tavolo è inclinato, ripulisci gli oggetti fragili sul tavolo e ripristina l'operazione. Se il problema persiste, contatta il nostro servizio clienti per ulteriore assistenza.
△ ERR08		
△ ERR11	Protezione in caso di perdita di potenza del controller durante il funzionamento	Esegui l'operazione di ripristino. Se il ripristino è anomalo e l'errore persiste, se il problema persiste, contatta il nostro servizio clienti per ulteriore assistenza.
△ ERR12	Protezione da cortocircuito dell'unità	
△ ERR13	L'interruttore della corsa della colonna supera il valore limite	
△ H01	Protezione dal surriscaldamento	Si prega di scollegare l'alimentazione e lasciare raffreddare per 20 minuti prima dell'elettrificazione.
Protezione anticollisione	La scrivania si alza o si abbassa solo per un breve periodo di tempo.	Assicurarsi che il pannello di controllo e la cornice siano stabili e installati saldamente, senza che nulla oscilli. Se il problema persiste, vedere la sezione "Selezione sensibilità ritorno" a pagina 33 e regolare la sensibilità su "M1", riducendo la sensibilità. Se il problema persiste, contatta il nostro servizio clienti per ulteriore assistenza.

Se hai altre domande o necessiti ulteriore assistenza, non esitare a contattare il nostro dedicato team di supporto.  
Email: **Contact@maidesite.de**

J-S2D-1-EU



APEX CE SPECIALISTS LIMITED  
6f East Union Street, Manchester  
England, M16 9AE  
Wells Yan Email: info@apex-ce.com



Apex CE Specialists GmbH  
Grafenberger Allee 277  
40237 Düsseldorf, DE  
Wells Yan Email: info@apex-ce.com

MADE IN CHINA



Points de collecte sur [www.quefairedemesdechets.fr](http://www.quefairedemesdechets.fr)  
Privilégiez la réparation ou le don de votre appareil !

47.2-241121

Manufacturer: Hebei Ruilangde Medical Apparatus and Instruments  
Technology Group Co., Ltd.  
Address: Zhongkuang South Road, High-Tech Development Zone,  
Jing County, Hengshui, Hebei, CHINA  
E - m a i l : [Contact@maidesite.de](mailto:Contact@maidesite.de)  
Distributor: Hangzhou Nande Zhinengkeji Youxiangongsi  
Address: Room 21-28-201-1, Lvting Road, Cangqian Street,  
Yuhang District, Hangzhou City,  
Zhejiang Province, China

**MAIDESITE**